

高圧洗浄機使用例

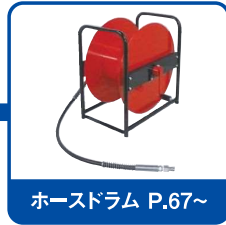



バリオアダプター P.54



スプラッシュガード・スプラッシュプロテクター P.54



洗浄ガン P.51~



ランス P.55



ノズル P.58~



その他ガンセット P.53~



ランス類 P.55~



ノズルホルダー類 P.57



ノズル類 P.61~



洗管ホース P.86



洗管ノズル P.83~



クリーナー各種 P.73~



その他付属品 P.76



スqueeパー ガソリン携行缶 車輪ストッパー
その他 P.87



防護服
防護服 P.88

洗浄ガン本体



商品コード	型式	定価	区分
2801A	P25(MV925)	¥9,500	G
耐圧	28MPa	IN	3/8F
水量	30ℓ/min	OUT	1/4F
耐熱	160℃		



商品コード	型式	定価	区分
2801A02	PF25	¥12,600	G
耐圧	28MPa	IN	3/8F
水量	30ℓ/min	OUT	1/4F
耐熱	160℃	フック付	



商品コード	型式	定価	区分
2802A	P25S(MV925S)	¥12,600	G
耐圧	28MPa	IN	3/8F
水量	30ℓ/min	OUT	1/4F
耐熱	160℃	IN側スイベル付	



商品コード	型式	定価	区分
2802A02	PF25S	¥16,800	G
耐圧	28MPa	IN	3/8F
水量	30ℓ/min	OUT	1/4F
耐熱	160℃	フック付、IN側スイベル	



商品コード	型式	定価	区分
2801B	P25K	¥10,000	G
耐圧	28MPa	IN	KM
水量	30ℓ/min	OUT	1/4F
耐熱	160℃		



商品コード	型式	定価	区分
2801F	P30(RL51)	¥32,000	G
耐圧	25MPa	IN	3/8F
水量	50ℓ/min	OUT	1/4F
耐熱	160℃		



商品コード	型式	定価	区分
2801G	P32(RL56)	¥33,000	G
耐圧	35MPa	IN	3/8F
水量	35ℓ/min	OUT	1/4F
耐熱	160℃		



商品コード	型式	定価	区分
2802P	RL37	¥42,000	G
耐圧	31MPa	IN	3/8F
水量	40ℓ/min	OUT	1/4F
耐熱	160℃	両側スイベル	



商品コード	型式	定価	区分
2804A	P24(VEGA)	¥66,000	G
耐圧	31MPa	IN	3/8F
水量	40ℓ/min	OUT	1/4F
耐熱	160℃	ステンレス	



商品コード	型式	定価	区分
2805A	P15(RL20)	¥16,000	G
耐圧	20MPa	IN	3/8F
水量	30ℓ/min	OUT	1/4F
耐熱	160℃		



商品コード	型式	定価	区分
2805F	P18S(RL22S)	¥28,000	G
耐圧	31MPa	IN	3/8F
水量	40ℓ/min	OUT	1/4F
耐熱	160℃	IN側スイベル	



商品コード	型式	定価	区分
2805M	PS30(LINEAR3)	¥21,000	G
耐圧	31MPa	IN	3/8F
水量	40ℓ/min	OUT	1/4F
耐熱	160℃	ストレート	

超高圧洗淨ガン本体



商品コード	型式	定価	区分
2804F	ML960	¥76,000	G
耐圧	50MPa	IN	3/8F
水量	28ℓ/min	OUT	1/4F
耐熱	160℃	ステンレス	



商品コード	型式	定価	区分
2803F	RL84	¥97,000	G
耐圧	50MPa	IN	1/2F
水量	80ℓ/min	OUT	1/2F
耐熱	100℃		



商品コード	型式	定価	区分
2804T	RL1000	¥204,000	G
耐圧	100MPa	IN	3/8F
水量	40ℓ/min	OUT	3/8F
耐熱	100℃	ステンレス	

肩当てサポート

RL600,RL124,RL204,RL84用



(取付例)

商品コード	型式	定価	区分
2839V	PA-2	¥7,200	G

大容量洗淨ガン本体



商品コード	型式	定価	区分
2803A	RL124	¥69,000	G
耐圧	12MPa	IN	1/2F
水量	120ℓ/min	OUT	1/2F
耐熱	100℃		

遅延ストップ式



商品コード	型式	定価	区分
2804W	RL60	¥76,000	G
耐圧	6MPa	IN	1/2F
水量	60ℓ/min	OUT	1/2F
耐熱	160℃	IN側スイベル付	

ウィーピング洗淨ガン

高圧時は通常のガンと同様に使用できます
 使用後残圧を抜くと中のバルブが解放状態を維持します
 水道圧でも解放状態を維持するため凍結防止に使用できます



商品コード	型式	定価	区分
2805S	RL30W	¥23,000	G
耐圧	31MPa	IN	3/8F
水量	40ℓ/min	OUT	1/4F
耐熱	160℃		

トリガなしガン



商品コード	型式	定価	区分
2806F	MV951	¥8,400	G
耐圧	35MPa	IN	3/8F
水量	40ℓ/min	OUT	1/4F
耐熱	150℃		

超高圧ダンプガンセット



商品コード	型式	ランス長	定価	区分
2627B12	DGD14-45	45cm	¥564,000	G
2627B11	DGD14-90	90cm	¥594,000	G
耐圧	140MPa			
IN	G1/2M	OUT	1/4F	

商品コード	品名	定価	区分
2627F02	超高圧ノズルホルダー1/4F	¥30,000	G
13/16F	超高圧ダンプガンセット標準付属		



商品コード	品名	定価	区分
2627F01	ノズルホルダーセットD8ノズル用	¥41,000	G
13/16F	オプション		

商品コード	品名	定価	区分
2627J035	タングステンノズルD8φ0.35	¥42,000	G
2627J060	タングステンノズルD8φ0.6	¥42,000	G

商品コード	品名	定価	区分
2627L035	タングステンノズルD8扇20°φ0.35	¥42,000	G
2627L040	タングステンノズルD8扇20°φ0.4	¥42,000	G
2627L045	タングステンノズルD8扇20°φ0.45	¥42,000	G
2627L050	タングステンノズルD8扇20°φ0.5	¥42,000	G
2627L060	タングステンノズルD8扇20°φ0.6	¥42,000	G
2627L070	タングステンノズルD8扇20°φ0.7	¥42,000	G
2627L080	タングステンノズルD8扇20°φ0.8	¥42,000	G
2627L090	タングステンノズルD8扇20°φ0.9	¥42,000	G
2627L100	タングステンノズルD8扇20°φ1.0	¥42,000	G

洗浄ガン | カプラ付



商品コード	型式	定価	区分
2814A3C	3P-P25-3S	¥16,800	G
耐圧	21MPa	IN	3TP
水量	30ℓ/min	OUT	3TS
耐熱	160℃		



商品コード	型式	定価	区分
2814B3C	3P-PF25-3S	¥20,000	G
耐圧	21MPa	IN	3TP
水量	30ℓ/min	OUT	3TS
耐熱	160℃		フック付



商品コード	型式	定価	区分
2814D3C	3P-PF25S-3S	¥24,200	G
耐圧	21MPa	IN	3TP
水量	30ℓ/min	OUT	3TS
耐熱	160℃		フック・スイベル付



商品コード	型式	定価	区分
2814B3CV	3P-PF25V-3S	¥29,400	G
耐圧	21MPa	IN	3TP
水量	30ℓ/min	OUT	3TS
耐熱	160℃		流量可変,フック付



商品コード	型式	定価	区分
2814D3CV	3P-PF25V-3S	¥33,600	G
耐圧	21MPa	IN	3TP
水量	30ℓ/min	OUT	3TS
耐熱	160℃		流量可変・スイベル付



商品コード	型式	定価	区分
2814B4C	4P-PF25-3S	¥22,100	G
耐圧	21MPa	IN	4TP
水量	30ℓ/min	OUT	3TS
耐熱	160℃		フック付



商品コード	型式	定価	区分
2814B3CTE	3P-PF25-TE2S	¥20,000	G
耐圧	21MPa	IN	3TP
水量	30ℓ/min	OUT	TE2S
耐熱	160℃		フック付



商品コード	型式	定価	区分
2814ASK	SU-P25-KU	¥19,000	G
耐圧	25MPa	IN	SU
水量	30ℓ/min	OUT	KU
耐熱	160℃		



商品コード	型式	定価	区分
2809C	4P-P30-3S	¥41,000	G
耐圧	21MPa	IN	4TP
水量	50ℓ/min	OUT	3TS
耐熱	160℃		



商品コード	型式	定価	区分
2811ATS	TMS3P-P32-TMS3S	¥54,000	G
耐圧	35MPa	IN	TMS3P
水量	35ℓ/min	OUT	TMS3S
耐熱	160℃		



商品コード	型式	定価	区分
2806B	3P-P15-3S	¥20,000	G
耐圧	20MPa	IN	3TP
水量	30ℓ/min	OUT	3TS
耐熱	160℃		

ショートガン

ノズル別売り
3P-PF25



商品コード	型式	定価	区分
2829K013C	3P-P25(1/8HB)	¥20,000	G
2829K023C	3P-PF25(1/8HB)	¥24,000	G
耐圧	21MPa	IN	3TP
水量	30ℓ/min	ノズル取付	1/8F
耐熱	160℃		ノズル直付け

洗浄ガン カプラ付/ショートガン

07

洗浄機アクセサリ

洗浄ガン カプラ付の構成

洗浄ガン | カプラ付

3P-P25-3S

IN側 3分のオスカブラ (プラグ) | 洗浄ガン本体 | OUT側 3分のメスカブラ (ソケット)

商品コード	型式	定価	区分
2814A3C	3P-P25-3S	¥16,800	G
耐圧	21MPa	IN	3TP
水量	30ℓ/min	OUT	3TS
耐熱	160℃		

平吹ショートガン



耐圧	21MPa	IN	3TP
水量	30ℓ/min	耐熱	150℃

商品コード	型式	定価	区分
3P-P25-FAM			
2829PA035	3P-P25-FAM035	¥26,000	G
2829PA040	3P-P25-FAM040	¥26,000	G
2829PA045	3P-P25-FAM045	¥26,000	G
3P-PF25-FAM			
2829PB035	3P-PF25-FAM035	¥29,000	G
2829PB040	3P-PF25-FAM040	¥29,000	G
2829PB045	3P-PF25-FAM045	¥29,000	G



耐圧	21MPa	IN	3TP
水量	30ℓ/min	耐熱	150℃

商品コード	型式	定価	区分
3P-P25-FAB			
2829RA11	3P-P25-FAB1.1	¥29,000	G
2829RA12	3P-P25-FAB1.2	¥29,000	G
2829RA13	3P-P25-FAB1.3	¥29,000	G
3P-PF25-FAB			
2829RB11	3P-PF25-FAB1.1	¥32,000	G
2829RB12	3P-PF25-FAB1.2	¥32,000	G
2829RB13	3P-PF25-FAB1.3	¥32,000	G

洗浄用スイベル

圧力がかかっても回転が自在です 長時間の作業でも疲れません



商品コード	型式	定価	区分
2892MA	3/8BMF	¥5,500	G

耐圧	25MPa	材質	黄銅
----	-------	----	----



商品コード	型式	定価	区分
2892MD	3/8SMF	¥14,000	G

耐圧	35MPa	材質	SUS
----	-------	----	-----



商品コード	型式	定価	区分
2892MH	3/8SHP	¥83,000	G

耐圧	60MPa	材質	SUS
----	-------	----	-----



商品コード	型式	定価	区分
2892MJ	3/8SUP	¥204,000	G

耐圧	70MPa	材質	SUS
----	-------	----	-----



商品コード	型式	定価	区分
2892MW	ST3/8EMF	¥3,800	G

耐圧	20.7MPa	材質	黄銅
----	---------	----	----



商品コード	型式	定価	区分
2892MV	ST1/4BMF	¥8,700	G

耐圧	27MPa	材質	黄銅
----	-------	----	----



商品コード	型式	定価	区分
2892MP	ST3/8SMF	¥9,200	G

耐圧	27MPa	材質	SUS+黄銅
----	-------	----	--------



商品コード	型式	定価	区分
2892MR	STS3/8SMF	¥27,000	G

耐圧	50MPa	材質	SUS
----	-------	----	-----

バリアダプター

洗浄ガンに装着し圧力調整ができます



商品コード	型式	定価	区分
2813Z	バリアダプター-RF1	¥10,500	G

耐圧	25MPa	IN	1/4M
水量	30ℓ	OUT	1/4F
耐熱	160℃		

手元圧力計

ガンと洗浄ホースの間に設置して、噴射時の圧力を測定



商品コード	品名	定価	区分
2909A	手元圧力計セット (3TP-3TS)	¥18,000	G

接続金具	3TP/3TS
------	---------



商品コード	品名	定価	区分
2909C	手元圧力計セット (SU-SM)	¥18,000	G

接続金具	SM/SU
------	-------

洗浄用手元ホース

洗浄ガンと高圧ホースの間に接続ガンさばきが楽になります



商品コード	型式	定価	区分
2866X07	6Hx0.7m(C付)	¥9,500	G
2866X20	6Hx2m(C付)	¥11,100	G

耐圧	21MPa	3Tカブラ付
----	-------	--------

スイベル付手元ホース

ホースのねじれを防止 ホース寿命が延びます



商品コード	型式	定価	区分
2866XS07	6Hx0.7m(SC付)	¥17,900	G
2866XS20	6Hx2m(SC付)	¥19,500	G

耐圧	21MPa	スイベル、3Tカブラ付
----	-------	-------------

スプラッシュガードII

洗浄時の水の跳ね返りを防止 材質はPET樹脂、柔らかくて軽量 お手持ちのランスに取付可能 1/4径(φ12.5~14)ランス対応



(未装着)



(装着)

商品コード	品名	定価	区分
2850D	スプラッシュガードII	¥4,800	G
2850D05	スプラッシュガードII (5セット)	¥18,900	G
2850D10	スプラッシュガードII (10セット)	¥31,500	G

スプラッシュプロテクター

高圧水や汚水のはね返り防止 材質はPTT樹脂、頑丈で長寿命 ランスへの取付、取外しが簡単 1/4径(φ12.5~φ14)ランス対応



(装着)

商品コード	品名	定価	区分
2850F	スプラッシュプロテクター	¥22,000	G

ランス付ガンの構成

ホットランス付洗浄ガン



例1 3P-P25-LH7

① ② ③

- ① 洗浄ガン IN:3分のオスカプラ
- ② 洗浄ガンの型式
- ③ 洗浄ガンにねじ込みでつけられているランスの型式

例2 P25-LH7

② ③

- ② 洗浄ガンの型式
- ③ 洗浄ガンにねじ込みでつけられているランスの型式

商品コード	型式	定価	区分
2834HA3P07	3P-P25-LH7	¥27,000	G
2834HA3P09	3P-P25-LH9	¥28,000	G
2834JA0309	G3/8M-P25S-LH9	¥29,000	G
2834HA07	P25-LH7	¥25,000	G
2834HA309	SU-P25-LH9	¥28,000	G

標準ランス

カプラ付 | パイプ:SUS | サイドハンドル | ノズルホルダー:1/8HB又は1/4HB(黄銅メッキ)



※ノズルホルダーST付ランスもあります



LCO
ノズルホルダーに直接カプラが付きます

カプラ:SUS3TPF-1/4

商品コード	型式	定価	区分
2816AA00	LC0(1/8HB,3TP)	¥4,700	G
2816AA01	LC1(1/8HB,3TP)	¥7,000	G
2816AA02	LC2(1/8HB,3TP)	¥8,800	G
2816AA04	LC4(1/8HB,3TP)	¥9,300	G
2816AA07	LC7(1/8HB,3TP)	¥11,600	G
2816AA08	LC8(1/8HB,3TP)	¥13,700	G
2816AA11	LC11(1/8HB,3TP)	¥14,700	G
2816AA15	LC15(1/8HB,3TP)	¥18,400	G
2816AA20	LC20(1/8HB,3TP)	¥23,100	G
2816AA25	LC25(1/8HB,3TP)	¥28,400	G

耐圧	21MPa
IN	3TP ノズル取付部 1/8F

カプラ:SUS3TPF-1/4

商品コード	型式	定価	区分
2817AA01	LC1(1/4HB,3TP)	¥7,600	G
2817AA02	LC2(1/4HB,3TP)	¥9,300	G
2817AA04	LC4(1/4HB,3TP)	¥9,900	G
2817AA07	LC7(1/4HB,3TP)	¥12,100	G
2817AA11	LC11(1/4HB,3TP)	¥15,800	G

耐圧	21MPa
IN	3TP ノズル取付部 1/4F

カプラ:TMS3PF

商品コード	型式	定価	区分
2817M00	LC0(1/8HB,TMS)	¥9,300	G
2817M01	LC1(1/8HB,TMS)	¥14,200	G
2817M02	LC2(1/8HB,TMS)	¥14,700	G
2817M04	LC4(1/8HB,TMS)	¥15,300	G
2817M07	LC7(1/8HB,TMS)	¥17,400	G
2817M11	LC11(1/8HB,TMS)	¥19,500	G

耐圧	35MPa
IN	TMS ノズル取付部 1/8F

ランス付洗浄ガン



商品コード	型式	定価	区分
2833L3P006	3P-PF25-L06	¥26,000	G
2833L3P04	3P-PF25-L4	¥27,000	G
2833L3P07	3P-PF25-L7	¥29,000	G

耐圧	21MPa	IN	3TP
水量	30ℓ/min	ノズル取付部	1/8F
耐熱	160℃		フック付

ワンタッチランス

両端3Tカプラ
21MPa



商品コード	型式	定価	区分
2817C01	LCC1	¥11,600	G
2817C02	LCC2	¥12,600	G
2817C04	LCC4	¥13,700	G
2817C07	LCC7	¥14,700	G
2817C11	LCC11	¥18,400	G

両端Eカプラ
25MPa



商品コード	型式	定価	区分
2817B04	LCE4	¥10,200	G

延長ランス

両端3Tカプラ
21MPa



商品コード	型式	定価	区分
2817H02	CLC2	¥9,300	G
2817H04	CLC4	¥10,400	G
2817H07	CLC7	¥12,600	G
2817H11	CLC11	¥16,300	G

標準ランス/ベントランス/ホットランス

07

洗浄機アクセサリ

ベントランス



商品コード	型式	定価	区分
2819R02	LBS2.5(25cm)	¥6,600	G
2819R05	LBS5(50cm)	¥8,000	G
2819R07	LBS7(70cm)	¥9,300	G
2819R09	LBS9(90cm)	¥10,600	G
2819R12	LBS12(120cm)	¥12,000	G

耐圧	28MPa	IN	1/4M
ノズル取付部	1/8F	パイプ	SUS
			サイドハンドル付

ベントランス付洗浄ガン



商品コード	型式	定価	区分
2832M3P05	3P-PF25-LBS5	¥29,000	G
2832M3P07	3P-PF25-LBS7	¥30,000	G
2832M3P09	3P-PF25-LBS9	¥32,000	G
2832NK07	P25K-LBS7	¥24,000	G
2832NS07	SU-P25-LBS7	¥27,000	G

ホットランス



商品コード	型式	定価	区分
2817P07	LH7(1/8F-1/4M)	¥11,400	G
2817P09	LH9(1/8F-1/4M)	¥13,000	G
2817P12	LH12(1/8F-1/4M)	¥15,000	G
2817P15	LH15(1/8F-1/4M)	¥16,000	G
IN	1/4M	ノズル取付部	1/8F

カプラ付			
2816H07	LH7(1/8F-3TP)	¥13,000	G
2816H09	LH9(1/8F-3TP)	¥14,000	G
2816H12	LH12(1/8F-3TP)	¥15,000	G
IN	3TP	ノズル取付部	1/8F

耐圧	28MPa	パイプ	SUS
			保護カバー(樹脂)付

ホットランス付洗浄ガン



商品コード	型式	定価	区分
2834HA3P07	3P-P25-LH7	¥27,000	G
2834HA3P09	3P-P25-LH9	¥28,000	G
2834JA0309	G3/8M-P25S-LH9	¥29,000	G
2834HA07	P25-LH7	¥25,000	G
2834HA309	SU-P25-LH9	¥28,000	G

ダブルランス

手元のグリップを回転して水をバイパスさせ、自在に圧力の調整が出来ます



高圧ノズル取付部	1/4F (1/8プッシング付)		
低圧ノズル取付部	1/4F		
耐圧	25MPa		
耐熱	150℃		
黄銅低圧ノズル標準付属			
2822K02	黄銅低圧ノズル1/4	¥1,100	G
パイプ	SUS		

商品コード	型式	定価	区分
2822DB	DLCS-2.5(KM)	¥19,000	G
2822EB	DLCS-5(KM)	¥20,000	G
2822GB	DLCS-7(KM)	¥22,000	G
2822JC	DLCS-9(KM)	¥27,000	G
IN KM			
カブラ付 (KU×3TP取付)			
2822L253P	DLCS-2.5b(3TP)	¥22,000	G
2822L503P	DLCS-5b(3TP)	¥23,000	G
2822L703P	DLCS-7b(3TP)	¥24,000	G
2822L903P	DLCS-9b(3TP)	¥30,000	G
IN KU×3TP			

ダブルランス付洗浄ガン



※ダブルランスとガンはKジョイントで脱着可

商品コード	型式	定価	区分
2660K02	3P-PF25-DLCS2.5	¥42,000	G
2660K07	3P-PF25-DLCS7	¥46,000	G

プッシュプルランス

手元でノズルの向きを自在調整
グリップを前後にスライドさせることにより
向きが変わります



商品コード	型式	定価	区分
2831FA085	PPL85S(1/8F-1/4F)	¥42,000	G
2831FA1001	PPL100S(1/8F-1/4F)	¥47,300	G
IN 1/4F ノズル取付部 1/8F			
カブラ付			
2831FA0853T	PPL85S(1/8F-3TP)	¥43,100	G
2831FA1003T	PPL100S(1/8F-3TP)	¥48,300	G
IN 3TP ノズル取付部 1/8F			
耐圧	21MPa	パイプ	SUS
耐熱	150℃		

プッシュプルランス付洗浄ガン



商品コード	型式	定価	区分
2831NA085	P25-PPL85S	¥52,500	G
2831NA100	P25-PPL100S	¥57,800	G
2831NA3T085	3P-P25-PPL85S	¥53,600	G
2831NA3T100	3P-P25-PPL100S	¥58,800	G

プッシュプルランス用グリップAY

奥までねじ込むことで
先端角度の固定が可能です



(使用例)

商品コード	品名	定価	区分
2819X	グリップAY (PPL)	¥4,000	G

中間ランス



商品コード	型式	定価	区分
2817SA	MV20	¥5,200	G
耐圧	28MPa	IN	1/4M
水量	40ℓ/min	OUT	1/4M
耐熱	150℃	長さ	30cm
材質	SUS+樹脂カバー		

タービンガン | (タービンガンノズル別売)

グリップを前後すると噴射パターンが直噴～拡散と変化します
飛距離の遠近調整が可能です
タービンガンノズル別売



商品コード	型式	IN	定価	区分
2830P	3/8F-P25-T200	3/8F	¥44,000	G
2830P3P	3P-P25-T200	3TP	¥45,200	G
2830P4P	4P-P25-T200	4TP	¥48,300	G
2830PS	SU-P25-T200	SU	¥45,200	G
耐圧	20MPa	耐熱	100℃	
水量	30ℓ/min			



商品コード	型式	IN	定価	区分
2830Q4P	4P-P30-T200	4TP	¥65,100	G
耐圧	20MPa	耐熱	100℃	
水量	50ℓ/min			

〈直噴〉

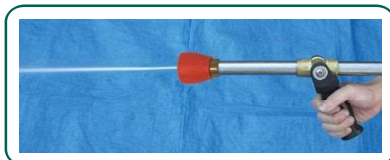

〈拡散〉

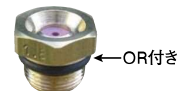

商品コード	品名	定価	区分
2830J10	タービンガンノズル 1.0	¥3,300	G
2830J12BR	タービンガンノズル 1.2	¥3,300	G
2830J15BR	タービンガンノズル 1.5	¥3,300	G
2830J18	タービンガンノズル 1.8	¥3,300	G
2830J20BR	タービンガンノズル 2.0	¥3,300	G
2830J23BR	タービンガンノズル 2.3	¥3,300	G
2830J25BR	タービンガンノズル 2.5	¥3,300	G
2830J30	タービンガンノズル 3.0	¥3,300	G
2830J35	タービンガンノズル 3.5	¥3,300	G
2830J45	タービンガンノズル 4.5	¥3,300	G



1/8直噴ノズルの取付が可能

商品コード	品名	定価	区分
2830JV	タービンガン用プッシング1/8(OR付)	¥3,300	G



遠投用 耐圧4MPa

商品コード	品名	定価	区分
2830JH	ハイジェットノズルφ2.8(OR付)	¥3,300	G

Oリング:タービンガンノズル・タービンガン用プッシング・ハイジェットノズル

商品コード	サイズ	定価	区分
B470453	OR2.62×11.91	¥400	P

バリアブルガン

ハンドルを回すと直噴から円錐噴射まで自在調整可能
飛距離の遠近調整が可能



商品コード	型式	定価	区分
2830A	SH-20	¥53,000	G
耐圧	10MPa	IN	1/2F
水量	60ℓ/min	標準ノズル	φ2.5
長さ	65cm		

スーパーセラミ洗浄ノズル



商品コード	型式	定価	区分
2829A	SF-15-12.4	¥28,000	G
耐圧	5MPa	IN	1/4F
長さ	70cm	標準ノズル	15124

伸縮ランス

伸縮自在の遠方・高所作業用洗浄ガン
足場が不要になります



商品コード	型式	可変長さ	重量	定価	区分
2817VDB	SL54-b	1.9m~5.4m	3.9kg	¥96,000	G
2817WDB	SL72-b	2.7m~7.2m	4.8kg	¥120,000	G

ノズル取付部	1/8F
耐圧	21MPa
IN	3TP
	ガン付

商品コード	型式	定価	区分
TC090550	ホールディングベルト(オプション)	¥9,000	G



(使用例)



(オプション)

フレキランス

ランス先に取付、0°~90°まで自由に角度を変えられます



(使用例)

長さ:30cm
耐熱:80℃

商品コード	型式	耐圧	IN	OUT	定価	区分
2817X2101	FL21(1/8F-1/4M)	21MPa	1/4M	1/8F	¥26,000	G
カブラ付						
2817X2102	FL21(1/8F-3TP)	21MPa	3TP	1/8F	¥29,000	G

サイドハンドル(標準)



商品コード	品名	定価	区分
2816U1	サイドハンドル	¥1,300	G

スライドリング



商品コード	品名	定価	区分
KRF351107	スライドリング	¥2,000	G

着脱ハンドル

ランスのサイドからの着脱が可能



商品コード	品名	定価	区分
2816X	着脱ハンドル	¥5,200	G

ノズルホルダー



商品コード	型式	定価	区分
2816Y	ST1/4×1/8	¥1,100	G
2816Y1	ST1/4×1/4	¥1,100	G
25MPa 鉄ボディ+ゴムカバー			

ノズルホルダー



商品コード	型式	定価	区分
2818P01	HB1/4×1/8	¥3,100	G
2818P02	HB1/4×1/4	¥3,100	G
35MPa 黄銅			

商品コード	型式	定価	区分
2818G	HS1/4×1/4	¥8,800	G
50MPa SUS			



商品コード	型式	定価	区分
2818F01	HK1/4×1/8	¥5,000	G
2818F	HK1/4×1/4	¥5,000	G
35MPa SUS+硬質ゴム PPL			

商品コード	型式	定価	区分
2819S01	HM1/4×1/8	¥4,400	G
2819S02	HM1/4×1/4	¥4,400	G
28MPa SUS+ゴムカバー LBS,LH			

ツインセレクトヘッド

ヘッドを傾けて、中のボールを転がして通路を切り替えます



商品コード	型式	ノズル取付	定価	区分
2818A	TS1/8	1/8	¥9,600	G
2818B	TS1/4	1/4	¥9,600	G
耐圧	20MPa	IN	1/4F	
水量	40ℓ/min	材質	黄銅	

ノズルを2ヶ装着し、噴射の切替が可能

プラスチックノブを回して通路を切り替えます



商品コード	型式	ノズル取付	定価	区分
2818CA	TSS1/4R	1/4	¥53,000	G
耐圧	25MPa	IN	1/4F	
水量	30ℓ/min	材質	SUS	

アジャストノズルヘッド

ノブをまわすことにより圧力をさげることが可能です
(ケミカルモードとしても使用可能)



商品コード	型式	定価	区分
2819K01	AH1/8	¥5,600	G
IN:1/4F OUT:1/8F 耐圧:21MPa			

商品コード	型式	定価	区分
2819K02	AH1/4	¥5,600	G
IN:1/4F OUT:1/4F 耐圧:21MPa			

首振りノズルホルダー

ランス先端に取付けて先端角度を自在に調整します
ノズル別売り



※写真は1/8です

商品コード	型式	定価	区分
2819NB01	KB1/8	¥21,000	G
IN:1/8M OUT:1/8F 耐圧:30MPa			

商品コード	型式	定価	区分
2819NB02	KB1/4	¥21,000	G
IN:1/4M OUT:1/4F 耐圧:30MPa			



※写真は1/8です

角度固定用アイボルト付

商品コード	型式	定価	区分
2819NC01	KBi1/8	¥29,000	G
IN:1/8M OUT:1/8F 耐圧:30MPa			

商品コード	型式	定価	区分
2819NC02	KBi1/4	¥29,000	G
IN:1/4M OUT:1/4F 耐圧:30MPa			

※ご注文の際はノズルサイズをご指定ください
 ※セラミック部分はサイズ、生産時期により白色の場合があります

扇形ノズル

	1/8NB	1/4NB	1/8NS	1/4NS	1/8MS	1/4MS	1/4EB
							
	材質:セラミック+黄銅		材質:セラミック+SUS		材質:SUS		材質:セラミック+黄銅
定価	¥2,500	¥4,200	¥4,900	¥5,400	¥4,900	¥5,300	¥3,600
区分	G	G	G	G	G	G	G



SS	いけうち	扇形 15°						
		1/8NB	1/4NB	1/8NS	1/4NS	1/8MS	1/4MS	1/4EB
010	—						2840JB15010	
015	—					2840JA15015	2840JB15015	
020	25	2840AA15025	2840AB15025	2840BA15025	2840BB15025	2840JA15020	2840JB15020	
025	31	2840AA15031	2840AB15031	2840BA15031	2840BB15031	2840JA15025	2840JB15025	
030	37	2840AA15037	2840AB15037	2840BA15037		2840JA15030	2840JB15030	
035	43	2840AA15043	2840AB15043	2840BA15043	2840BB15043	2840JA15035	2840JB15035	
040	49	2840AA15049	2840AB15049	2840BA15049	2840BB15049	2840JA15040	2840JB15040	
045	56	2840AA15056	2840AB15056	2840BA15056	2840BB15056	2840JA15045	2840JB15045	
050	62	2840AA15062	2840AB15062	2840BA15062	2840BB15062	2840JA15050	2840JB15050	
055	68	2840AA15068	2840AB15068	2840BA15068	2840BB15068			
060	74	2840AA15074	2840AB15074	2840BA15074		2840JA15060	2840JB15060	
065	80	2840AA15080	2840AB15080	2840BA15080		2840JA15065	2840JB15065	
070	87	2840AA15087		2840BA15087	2840BB15087	2840JA15070	2840JB15070	
075	93	2840AA15093		2840BA15093			2840JB15075	
080	99	2840AA15099		2840BA15099				
090	111	2840AA15111	2840AB15111	2840BA15111			2840JB15090	
100	124	2840AA15124	2840AB15124	2840BA15124	2840BB15124			2840FB15039
110	136						2840JB15110	
120	148						2840JB15120	
130	161					2840JA15130	2840JB15130	
150	186					2840JA15150	2840JB15150	2840FB15059
160	—						2840JB15160	
200	247						2840JB15180	2840FB15078
220	272						2840JB15200	
250	—						2840JB15250	
300	—						2840JB15300	2840FB15117
350	—						2840JB15350	
400	—						2840JB15400	2840FB15157

SS	いけうち	扇形 25°						
		1/8NB	1/4NB	1/8NS	1/4NS	1/8MS	1/4MS	1/4EB
020	25				2840BB25031			
030	37			2840BA25037				
035	43	2840AA25043		2840BA25043		2840JA25035		
040	49	2840AA25049	2840AB25049	2840BA25049		2840JA25040		
045	56	2840AA25056	2840AB25056	2840BA25056		2840JA25045	2840JB25045	
050	62	2840AA25062		2840BA25062		2840JA25050		
055	68	2840AA25068	2840AB25068	2840BA25068		2840JA25055		
060	74	2840AA25074		2840BA25074				
065	80	2840AA25080	2840AB25080	2840BA25080				
070	87	2840AA25087						
075	93	2840AA25093	2840AB25093	2840BA25093				
080	99	2840AA25099		2840BA25099				
100	124	2840AA25124		2840BA25124				2840FB25039
110	136						2840JB25110	
120	148						2840JB25120	
300	—							2840FB25117
400	—							2840FB25157

SS	いけうち	扇形 30°			
		1/8NB	1/4NB	1/8NS	1/4NS
035	43	2840AA30043		2840BA30043	
040	49	2840AA30049	2840AB30049		2840BB30049
045	56	2840AA30056	2840AB30056		
050	62	2840AA30062			
055	68	2840AA30068			
060	74	2840AA30074		2840BA30074	
065	80	2840AA30080			
070	87	2840AA30087			
075	93	2840AA30093			
100	124	2840AA30124			
—	127	2840AA30127			

※ご注文の際はノズルサイズをご指定ください
 ※セラミック部分はサイズ、生産時期により白色の場合があります

扇形ノズル



1/8NB	1/4NB	1/8NS	1/4NS	1/4EB
				
材質:セラミック+黄銅		材質:セラミック+SUS		材質:セラミック+黄銅
定価	¥2,500	¥4,200	¥4,900	¥5,400
区分	G	G	G	G

SS	いけうち	1/8NB	1/4NB	1/8NS	1/4NS	1/4EB
		020	25	2840AA40025		2840BA40025
-	30	2840AA40030				
025	31			2840BA40031		
030	37			2840BA40037		
035	43	2840AA40043		2840BA40043	2840BB40043	
040	49	2840AA40049		2840BA40049		
045	56	2840AA40056	2840AB40056	2840BA40056		
050	62	2840AA40062				
055	68	2840AA40068		2840BA40068		
060	74	2840AA40074				
065	80	2840AA40080				
070	87	2840AA40087				
075	93	2840AA40093				
100	124	2840AA40124				
150	186					2840FB40059
300	-					2840FB40117
400	-					2840FB40157

SS	いけうち	1/8NB	1/4NB	1/8NS	1/4NS	1/4EB
		035	43	2840AA65043		
040	49	2840AA65049				
045	56	2840AA65056				
050	62	2840AA65062				
055	68	2840AA65068				
060	74	2840AA65074				
065	80	2840AA65080				
070	87	2840AA65087				
075	93	2840AA65093				
100	124	2840AA65124				
400	-					2840FB65157

※ご注文の際はノズルサイズをご指定ください

直噴ノズル

	1/8CS	1/4CS	1/8MS	1/4MS	3/8CS
					
	材質:セラミック+SUS		材質:SUS		材質:セラミック+SUS
定価	¥3,600	¥5,400	¥4,900	¥5,300	¥9,800
区分	G	G	G	G	G

SS	いけうち	1/8CS	1/4CS	1/8MS	1/4MS	3/8CS
020	25	2840DA00025	2840DB00025		2840JB00020	
025	31	2840DA00031	2840DB00031			
030	37	2840DA00037	2840DB00037			
035	43	2840DA00043	2840DB00043			
040	49	2840DA00049	2840DB00049			
045	56	2840DA00056	2840DB00056	2840JA00045		
050	62	2840DA00062	2840DB00062			
055	68	2840DA00068	2840DB00068			
060	74	2840DA00074				
065	80	2840DA00080	2840DB00080			
070	87	2840DA00087	2840DB00087			
075	93	2840DA00093	2840DB00093			
080	99	2840DA00099	2840DB00099			
090	111	2840DA00111	2840DB00111			
100	124	2840DA00124	2840DB00124			
110	136	2840DA00136	2840DB00136			
120	148	2840DA00148	2840DB00148		2840JB00120	
130	161	2840DA00161			2840JB00130	
140	173	2840DA00173				
150	186	2840DA00186	2840DB00186			
160	198	2840DA00198				
-	210	2840DA00210				
180	223		2840DB00223			
200	247		2840DB00247			
220	272		2840DB00272			
-	297		2840DB00297			
250	322		2840DB00322			
300	371		2840DB00371			
-	396		2840DB00396			
-	420		2840DB00420			
350	445		2840DB00445			
-	470		2840DB00470			
400	495		2840DB00495			
-	519		2840DB00519			
-	544		2840DB00544			
-	717					2840DC00717
-	767					2840DC00767
-	890					2840DC00890
-	1040					2840DC01040

直噴
0°

扇形、直噴ノズルの サイズについて

1/8 NB 15 43

- ① 取付ネジサイズ
- ② メーカー型式
N (VNP) いけうち
M (MEG) スプレーイング
E (VEP) いけうち
C (CP) いけうち
- ③ 材質 B:黄銅 S:ステンレス
- ④ 噴射角度
- ⑤ ノズルサイズ

クイックノズル

E型ソケット (TE2SF) との組み合わせで使用





商品コード	型式	定価	区分
2840Q00040	クイックノズル00040EP	¥4,400	G
2840Q15035	クイックノズル15035EP	¥4,400	G
2840Q15040	クイックノズル15040EP	¥4,400	G
2840Q25040	クイックノズル25040EP	¥4,400	G

※ご注文の際はノズルサイズをご指定ください

FAノズル

0°~80°のパターン自在調整可能 取り付けネジ全1/4F ニップル1/4×1/8付 パターンの調整幅は圧力によって変わります

FA/M				FA/P				FA/B			
											
				多水量型							
耐圧	21MPa	IN	1/8M	耐圧	21MPa	IN	1/8M	耐圧	30MPa	IN	1/8M
耐熱	150℃	外径	φ31	耐熱	150℃	外径	φ32	耐熱	150℃	外径	φ28
長さ	91mm	質量	139g	長さ	68mm	質量	125g	長さ	50mm	質量	145g
材質	プラスチック+黄銅			材質	プラスチック+黄銅			材質	黄銅		
定価	¥5,800			定価	¥11,000			定価	¥10,500		
区分	G			区分	G			区分	G		

SS	いけうち	FA/M	FA/P	FA/B
030	37	2843A030		
035	43	2843A035		2843Z11
040	49	2843A040		2843Z12
045	56	2843A045		2843Z13
050	62	2843A050		
055	68	2843A055		2843Z14
060	74	2843A060		
065	80	2843A065		2843Z15
070	87	2843A070		
080	99	2843A080		
120	148			2843Z20
180	223			2843Z25
200	247		2844C200	

ニップルサイズを変更の場合は、ノズルと一緒にご注文してください

商品コード	品名	定価	区分
2849Z	ニップル1/4変更	¥700	G

ニップルを3TPカブラに変更の場合は、ノズルと一緒にご注文してください

商品コード	品名	定価	区分
2849ZA	3TPカブラ変更	¥2,500	G

FAノズルのパターン調整

ノズルボディをまわすと直噴・広角の調整可能

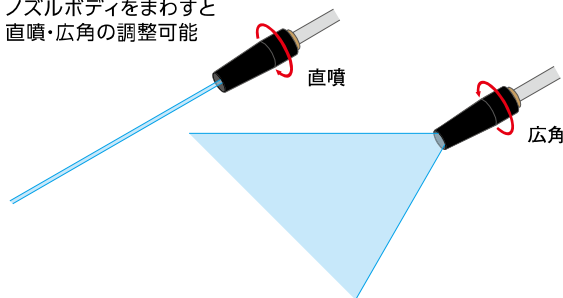



ノズルサイズと識別カラー

識別カラーのないノズルは、ノズルボディにサイズの刻印またはステッカーが貼ってあります

FA/Mノズル		FAL/Mノズル		FAL/Nノズル	
ノズルサイズ	識別カラー	ノズルサイズ	識別カラー	ノズルサイズ	識別カラー
030	イエロー	030	ライトイエロー	030	ライトイエロー
035	ホワイト	035	オレンジ	035	オレンジ
040	ブルー	040	ブルー	040	ブルー
045	オレンジ	045	ダークイエロー	045	ダークイエロー
050	グリーン	050	ライトブルー	050	ライトブルー
055	ブラック	055	ホワイト	055	ホワイト
060	グレイ	060	パープル	060	パープル
				065	ブラウン
				075	ダークグリーン

FAロングノズル

0°~80°のパターン自在調整可能 高圧~低圧(ケミカルモード)切替可能 取り付けネジ全1/4F ニップル1/4×1/8付 パターンの調整幅は圧力によって変わります

FAL/N				FAL/M			
							
耐圧	21MPa	IN	1/8M	耐圧	21MPa	IN	1/8M
耐熱	50℃	外径	φ50	耐熱	150℃	外径	φ31
長さ	106mm	質量	143g	長さ	88mm	質量	167g
材質	プラスチック+黄銅			材質	プラスチック+黄銅		
定価	¥8,700			定価	¥8,700		
区分	G			区分	G		

SS	いけうち	FAL/N	FAL/M
030	37	2843G030	
035	43	2843G035	2843C035
040	49	2843G040	
045	56	2843G045	
050	62	2843G050	
055	68	2843G055	
060	74	2843G060	2843C060
065	80	2843G065	2843C065

ニップルサイズを変更の場合は、ノズルと一緒にご注文してください

商品コード	品名	定価	区分
2849Z	ニップル1/4変更	¥700	G

ニップルを3TPカブラに変更の場合は、ノズルと一緒にご注文してください

商品コード	品名	定価	区分
2849ZA	3TPカブラ変更	¥2,500	G

FAロングノズルのパターン調整

ノズルボディをまわすと直噴・広角の調整可能

前後にスライドすると高圧・低圧の切替可能

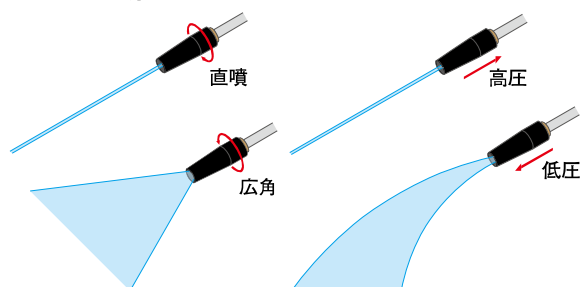

丸吹きノズル

高圧用



商品コード	型式	定価	区分
2829YB	RN15 φ1.8	¥26,000	G
2830D02	ノズルサイズ変更φ1.0~3.0	¥2,200	G
耐圧	15MPa	IN	1/4F
耐熱	90℃	材質	黄銅(メッキ)

ノズルサイズと吐出量 [L/min]

SS	いけうち	穴径 [mm]	圧力 [MPa]												
			4	5	6	7	8	10	12	15	16	20	25	30	35
020	25	0.8	2.9	3.2	3.5	3.8	4.1	4.6	5	5.6	5.8	6.5	7.2	7.9	8.5
025	31	0.9	3.6	4	4.4	4.7	5.1	5.7	6.2	6.9	7.2	8	8.9	9.8	10.6
030	37	1.0	4.3	4.8	5.2	5.7	6	6.8	7.4	8.3	8.5	9.6	10.7	11.7	12.6
035	43	1.1	5	5.6	6.1	6.6	7	7.9	8.6	9.6	9.9	11.1	12.4	13.6	14.7
040	49	1.2	5.7	6.3	6.9	7.5	8	8.9	9.8	11	11.3	12.7	14.1	15.5	16.7
045	56	1.2	6.5	7.2	7.9	8.6	9.1	10.2	11.2	12.5	12.9	14.5	16.2	17.7	19.1
050	62	1.3	7.2	8	8.8	9.5	10.1	11.3	12.4	13.9	14.3	16	17.9	19.6	21.2
055	68	1.4	7.9	8.8	9.6	10.4	11.1	12.4	13.6	15.2	15.7	17.6	19.6	21.5	23.2
060	74	1.4	8.5	9.6	10.5	11.3	12.1	13.5	14.8	16.5	17.1	19.1	21.4	23.4	25.3
065	80	1.5	9.2	10.3	11.3	12.2	13.1	14.6	16	17.9	18.5	20.7	23.1	25.3	27.3
070	87	1.6	10	11.2	12.3	13.3	14.2	15.9	17.4	19.5	20.1	22.5	25.1	27.5	29.7
075	93	1.6	10.7	12	13.2	14.2	15.2	17	18.6	20.8	21.5	24	26.8	29.4	31.8
080	99	1.7	11.4	12.8	14	15.1	16.2	18.1	19.8	22.1	22.9	25.6	28.6	31.3	33.8
090	111	1.8	12.8	14.3	15.7	17	18.1	20.3	22.2	24.8	25.6	28.7	32	35.1	37.9
100	124	1.9	14.3	16	17.5	18.9	20.2	22.6	24.8	27.7	28.6	32	35.8	39.2	42.4
110	136	2.0	15.7	17.6	19.2	20.8	22.2	24.8	27.2	30.4	31.4	35.1	39.3	43	46.5
120	148	2.0	17.1	19.1	20.9	22.6	24.2	27	29.6	33.1	34.2	38.2	42.7	46.8	50.6
130	161	2.1	18.6	20.8	22.8	24.6	26.3	29.4	32.2	36	37.2	41.6	46.5	50.9	55
140	173	2.2	20	22.3	24.5	26.4	28.3	31.6	34.6	38.7	40	44.7	49.9	54.7	59.1
150	186	2.3	21.5	24	26.3	28.4	30.4	34	37.2	41.6	43	48	53.7	58.8	63.5
180	223	2.5	25.7	28.8	31.5	34.1	36.4	40.7	44.6	49.9	51.5	57.6	64.4	70.5	76.2
200	247	2.6	28.5	31.9	34.9	37.7	40.3	45.1	49.4	55.2	57	63.8	71.3	78.1	84.4
220	272	2.7	31.4	35.1	38.5	41.5	44.4	49.7	54.4	60.8	62.8	70.2	78.5	86	92.9

SS : 1/8MS, 1/4MS, FAノズル, トルネードノズル等
いけうち: 1/8NB-NS, 1/4NB-NS, 1/8CB-CS, 1/4CB-CS等
吸水量(カタログ水量)ではなく吐出量(吸水量-余水量)で見てください
不明な場合は下記計算式でおおよその数値を計算できます
余水量 [L/min] = 0.0625 × 吸水量 [L/min] + 0.375

※ご注文の際はノズルサイズをご指定ください

トルネードノズル

直噴力を旋回させた強カケレンノズル 取り付けネジ全1/4F

	MS				MN				MP				HP			
																
	軽量・コンパクト ニップル1/4×1/8付				ニップル1/4×1/8付				上向き噴射可能 最低圧力8MPa ニップル1/4×1/8付				上向き噴射可能 最低圧力18MPa ニップル1/4×1/8付			
耐圧	28MPa	IN	1/8M		25MPa	IN	1/8M		25MPa	IN	1/8M		35MPa	IN	1/8M	
耐熱	90℃	外径	φ36		100℃	外径	φ40		100℃	外径	φ41		100℃	外径	φ41	
長さ	71mm	質量	177g		84mm	質量	292g		97mm	質量	408g		97mm	質量	408g	
材質	黄銅				黄銅				黄銅				黄銅			
定価	¥16,800				¥20,000				¥20,000				¥35,700			
区分	G				G				G				G			

SS	いけうち	MS	MN	MP	HP
020	25		2848A020		
025	31		2848A025		
030	37		2848A030	2849A030	
035	43	2848C033	2848A035	2849A035	2849P035
040	49	2848C040	2848A040	2849A040	2849P040
045	56	2848C045	2848A045	2849A045	2849P045
050	62		2848A050	2849A050	
055	68		2848A055		
060	74		2848A060	2849A060	
065	80		2848A065		
070	87		2848A070	2849A070	
075	93				
080	99		2848A080	2849A080	
090	111				
100	124		2848A100		
110	136				
120	148		2848A120		
150	186				
200	247				

ニップルサイズを
変更の場合は、ノズルと
一緒にご注文してください

商品コード	品名	定価	区分
2849Z	ニップル 1/4変更	¥700	G

ニップルを3TPカブラに
変更の場合は、ノズルと
一緒にご注文してください

商品コード	品名	定価	区分
2849ZA	3TP カブラ変更	¥2,500	G

トルネードノズルリペアキット

	MS	MN	MP	HP
定価	¥7,400	¥11,600	¥14,700	¥14,700
区分	P	P	P	P

SS	いけうち	MS	MN	MP	HP
020	25		2848B020		
025	31		2848B025		
030	37		2848B030	2849B030	
035	43	2848D033	2848B035	2849B035	2849B035
040	49	2848D040	2848B040	2849B040	2849B040
045	56	2848D045	2848B045	2849B045	2849B045
050	62		2848B050	2849B050	
055	68		2848B055		
060	74		2848B060	2849B060	
065	80		2848B065		
070	87		2848B070	2849B070	
075	93				
080	99		2848B080	2849B080	
090	111				
100	124		2848B100		
110	136				
120	148		2848B120		
150	186				
200	247				

トルネードノズルについて

直噴を回転しながら噴射

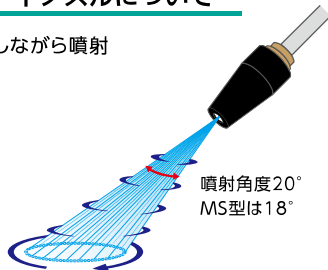

ノズルサイズと識別カラー

識別カラーのないノズルは、ノズルボディにサイズの刻印があります

トルネードノズルMS型		トルネードノズルHP型	
ノズルサイズ	識別カラー	ノズルサイズ	識別カラー
033	ライトグリーン	035	ブラウン
040	ダークグリーン	040	イエロー
045	ダークイエロー	045	ブルー

※ご注文の際はノズルサイズをご指定ください

トルネードノズル

直噴力を旋回させた強力ケレンノズル 取り付けネジ全1/4F

	H			HN			K			KN			E								
																					
	ニップル1/4×1/8付			ニップル1/4×1/8付			ニップル無し			最低圧力15MPa ニップル無し			ニップル無し								
耐圧	40MPa	IN	1/8M	耐圧	40MPa	IN	1/8M	耐圧	50MPa	IN	1/4F	耐圧	60MPa	IN	1/4F	耐圧	80MPa	IN	1/4F		
耐熱	90℃	外径	φ57	耐熱	100℃	外径	φ49	耐熱	100℃	外径	φ50	耐熱	100℃	外径	φ50	耐熱	100℃	外径	φ44		
長さ	115mm	質量	751g	長さ	114mm	質量	618g	長さ	107mm	質量	714g	長さ	117mm	質量	944g	長さ	113mm	質量	694g		
材質	黄銅			材質			黄銅			材質			SUS			材質			SUS		
定価	¥42,000			¥42,000			¥176,000			¥176,000			¥209,000								
区分	G			G			G			G			G								

SS	いけうち	H	HN	K	KN	E
020	25	2846A020			2844KN020	2845A20
025	31		2846AC025		2844KN025	2845A25
030	37	2846A030		2844K030		2845A30
035	43	2846A035			2844KN035	2845A35
040	49	2846A040			2844KN040	
045	56	2846A045		2844K045		
050	62	2846A050			2844KN050	2845A50
055	68	2846A055				
060	74					
065	80	2846A065				
070	87	2846A070				
075	93	2846A075				
080	99	2846A080				
090	111	2846A090				
100	124	2846A100				
110	136	2846A110				
120	148	2846A120				
150	186	2846AB150				
200	247	2846AB200				

トルネードノズルリペアキット

	H	HN	K	KN	E
定価	¥18,900	¥18,900	¥94,000	¥94,000	¥88,000
区分	P	P	P	P	P

SS	いけうち	H	HN	K	KN	E
020	25	2846B020		2844L020	2844LN020	2845B20
025	31		2846BC025	2844L025	2844LN025	2845B25
030	37	2846B030		2844L030		2845B30
035	43	2846B035		2844L035	2844LN035	2845B35
040	49	2846B040		2844L040	2844LN040	
045	56	2846B045		2844L045		
050	62	2846B050		2844L050	2844LN050	2845B50
055	68	2846B055				
060	74					
065	80	2846B065				
070	87	2846B070				
075	93	2846B075				
080	99	2846B080				
090	111	2846B090				
100	124	2846B100				
110	136	2846B110				
120	148	2846B120				
150	186	2846B150				
200	247	2846B200				

洗浄ホース6M

15MPa
内径:6mm
外径:11.5mm
質量:144g/m
温度:0℃~80℃



カブラ無1/4M-U1/4

商品コード	型式	定価	区分
2865A10	6M×10m(C無)	¥12,600	G
2865A20	6M×20m(C無)	¥25,200	G
2865A30	6M×30m(C無)	¥37,800	G
2865A40	6M×40m(C無)	¥50,400	G
2865A50	6M×50m(C無)	¥63,000	G

SUS2Tカブラ付(2TSF,2TPF)

商品コード	型式	定価	区分
2865B10	6M×10m(2T)	¥20,000	G
2865B20	6M×20m(2T)	¥33,000	G
2865B30	6M×30m(2T)	¥45,000	G
2865B40	6M×40m(2T)	¥57,800	G
2865B50	6M×50m(2T)	¥70,400	G

SUS3Tカブラ付(3TPM1/4,3TSF1/4)

商品コード	型式	定価	区分
2865C10	6M×10m(3T)	¥20,000	G
2865C20	6M×20m(3T)	¥32,600	G
2865C30	6M×30m(3T)	¥45,200	G
2865C40	6M×40m(3T)	¥57,800	G
2865C50	6M×50m(3T)	¥70,400	G

ホースプロテクション

洗浄ホースの外側にスパイラル状に巻き、ホースの摩擦を防止



〈巻いた状態〉

商品コード	品名	定価	区分
2888A	ホースプロテクション1m	¥2,800	G
2888A02	ホースプロテクション2m	¥5,500	G
2888A03	ホースプロテクション3m	¥8,300	G
2888A00	ホースプロテクション巻工程1m	¥800	G

洗浄ホース6H

21MPa
内径:6mm
外径:12mm
質量:144g/m
温度:0℃~80℃



カブラ無1/4M-U1/4

商品コード	型式	定価	区分
2865W10	6H×10m(C無)	¥17,900	G
2865W20	6H×20m(C無)	¥30,500	G
2865W30	6H×30m(C無)	¥43,100	G
2865W50	6H×50m(C無)	¥71,400	G

SUS2Tカブラ(15MPa)付(2TSF,2TPF)

商品コード	型式	定価	区分
2865X10	6H×10m(2T)	¥25,200	G
2865X20	6H×20m(2T)	¥37,800	G
2865X30	6H×30m(2T)	¥50,400	G
2865X50	6H×50m(2T)	¥78,800	G

SUS3Tカブラ付(3TPM1/4,3TSF1/4)

商品コード	型式	定価	区分
2865Y10	6H×10m(3T)	¥25,200	G
2865Y20	6H×20m(3T)	¥37,800	G
2865Y30	6H×30m(3T)	¥50,400	G
2865Y50	6H×50m(3T)	¥78,800	G

洗浄ホース6P

35MPa
内径:6mm
外径:13.4mm
質量:380g/m
温度:-40℃~100℃



カブラ無1/4M-U1/4

商品コード	型式	定価	区分
2864H10	6P×10m	¥66,000	G
2864H20	6P×20m	¥113,000	G
2864H30	6P×30m	¥159,000	G

洗浄ホース9M

15MPa
内径:9.5mm
外径:15.6mm
質量:243g/m
温度:0℃~80℃



カブラ無3/8M-U3/8

商品コード	型式	定価	区分
2871L10	9M×10m(C無)	¥16,800	G
2871L20	9M×20m(C無)	¥29,400	G
2871L30	9M×30m(C無)	¥42,000	G
2871L40	9M×40m(C無)	¥54,600	G
2871L50	9M×50m(C無)	¥67,200	G

SUS3Tカブラ付(3TSF3/8,3TPM3/8)

商品コード	型式	定価	区分
2871M10	9M×10m(3T)	¥23,100	G
2871M20	9M×20m(3T)	¥35,700	G
2871M30	9M×30m(3T)	¥48,300	G
2871M40	9M×40m(3T)	¥60,900	G
2871M50	9M×50m(3T)	¥73,500	G

洗浄ホース9H

21MPa
内径:9.5mm
外径:15.6mm
質量:285g/m
温度:0℃~80℃



カブラ無3/8M-U3/8

商品コード	型式	定価	区分
2872V10	9H×10m(C無)	¥23,100	G
2872V20	9H×20m(C無)	¥38,900	G
2872V30	9H×30m(C無)	¥54,600	G
2872V40	9H×40m(C無)	¥70,400	G
2872V50	9H×50m(C無)	¥86,100	G

SUS3Tカブラ付(3TSF3/8,3TPM3/8)

商品コード	型式	定価	区分
2872W10	9H×10m(3T)	¥29,400	G
2872W20	9H×20m(3T)	¥45,200	G
2872W30	9H×30m(3T)	¥60,900	G
2872W40	9H×40m(3T)	¥76,700	G
2872W50	9H×50m(3T)	¥92,400	G

洗浄ホース | スプリング付

15MPa
内径:9.5mm
外径:15.6mm
質量:243g/m
温度:0℃~80℃



スプリング付でたぐりやすくキンクしにくい

商品コード	型式	定価	区分
2871S30	9M×30mSP付(MJ)	¥44,000	G
2871T30	9M×30mSP付(3T)	¥50,300	G

洗浄ホース9P

35MPa
内径:9.5mm
外径:17.4mm
質量:550g/m
温度:-40℃~100℃



カブラ無3/8M-U3/8

商品コード	型式	定価	区分
2873Q10	9P×10m(C無)	¥38,000	G
2873Q20	9P×20m(C無)	¥65,000	G
2873Q30	9P×30m(C無)	¥93,000	G
2873Q40	9P×40m(C無)	¥126,000	G
2873Q50	9P×50m(C無)	¥155,000	G

TMSカブラ付(TMS3PF,TMS3SF)

商品コード	型式	定価	区分
2873A10	9P×10m(TMS)	¥59,000	G
2873A20	9P×20m(TMS)	¥86,000	G
2873A30	9P×30m(TMS)	¥119,000	G
2873A40	9P×40m(TMS)	¥148,000	G
2873A50	9P×50m(TMS)	¥176,000	G

洗浄ホース9J

70MPa
内径:9.5mm
外径:19.4mm
質量:620g/m
温度:-20℃~80℃



カブラ無3/8-U3/8

商品コード	型式	定価	区分
2873G10	9J×10m	¥80,000	G
2873G20	9J×20m	¥143,000	G
2873G30	9J×30m	¥206,000	G
2873G40	9J×40m	¥270,000	G
2873G50	9J×50m	¥333,000	G

温水洗浄ホース9HH, 9PH | 耐熱ゴムニギリ付

21MPa 質量:260g/m 40MPa 質量:340g/m
 内径:9.5mm 温度:-40℃~155℃ 内径:7.9mm 温度:-40℃~150℃
 外径:15.4mm 外径:15.2mm



カブラ無3/8M-U3/8

商品コード	型式	定価	区分
2874P10	9HH×10m	¥41,000	G
2874P20	9HH×20m	¥69,000	G
2874P30	9HH×30m	¥102,000	G
2874P40	9HH×40m	¥132,000	G
2874P50	9HH×50m	¥166,000	G

カブラ無3/8M-U3/8

商品コード	型式	定価	区分
2875AB10	9PH×10m	¥58,000	G
2875AB20	9PH×20m	¥102,000	G
2875AB30	9PH×30m	¥147,000	G

アニマルファットホース9HA

21MPa 質量:275g/m
 内径:9mm 温度:-30℃~100℃
 外径:18mm



動物性油脂でも表皮が溶けません

カブラ無3/8M-U3/8

商品コード	型式	定価	区分
2875HA10	9HA×10m	¥63,000	G
2875HA15	9HA×15m	¥88,000	G
2875HA20	9HA×20m	¥114,000	G
2875HA30	9HA×30m	¥158,000	G

洗浄ホース12M

15MPa 質量:340g/m
 内径:12mm 温度:-40℃~100℃
 外径:18.7mm



カブラ無1/2M-U1/2

商品コード	型式	定価	区分
2878G10	12M×10m(C無)	¥19,000	G
2878G20	12M×20m(C無)	¥36,000	G
2878G30	12M×30m(C無)	¥52,000	G
2878G40	12M×40m(C無)	¥69,000	G
2878G50	12M×50m(C無)	¥85,000	G

4Tカブラ付(SUS4TPF,黄銅4TSP)
 プラグはSUSになります

商品コード	型式	定価	区分
2878H10	12M×10m(BS4T)	¥30,000	G
2878H20	12M×20m(BS4T)	¥47,000	G
2878H30	12M×30m(BS4T)	¥62,700	G
2878H40	12M×40m(BS4T)	¥79,200	G
2878H50	12M×50m(BS4T)	¥95,700	G

SUS4Tカブラ付(4TSP,4TPF)

商品コード	型式	定価	区分
2878HA10	12MS×10m(SUS4T)	¥36,000	G
2878HA20	12MS×20m(SUS4T)	¥51,700	G
2878HA30	12MS×30m(SUS4T)	¥68,200	G
2878HA40	12MS×40m(SUS4T)	¥84,700	G

洗浄ホース12H

21MPa 質量:540g/m
 内径:12mm 温度:-40℃~100℃
 外径:20.3mm



カブラ無1/2M-U1/2

商品コード	型式	定価	区分
2879G10	12H×10m(C無)	¥38,000	G
2879G20	12H×20m(C無)	¥60,000	G
2879G30	12H×30m(C無)	¥82,000	G
2879G40	12H×40m(C無)	¥104,000	G
2879G50	12H×50m(C無)	¥126,000	G

SUS4Tカブラ付(4TSP,4TPF)

商品コード	型式	定価	区分
2879P10	12H×10m(SUS4T)	¥60,000	G
2879P20	12H×20m(SUS4T)	¥84,000	G
2879P30	12H×30m(SUS4T)	¥108,000	G
2879P40	12H×40m(SUS4T)	¥132,000	G
2879P50	12H×50m(SUS4T)	¥156,000	G

洗浄ホース16L

7MPa 質量:400g/m
 内径:16mm 温度:-40℃~100℃
 外径:22.1mm



カブラ無U1/2-U1/2

商品コード	型式	定価	区分
2880K10	16L×10m(C無)	¥63,000	G
2880K20	16L×20m(C無)	¥99,000	G
2880K30	16L×30m(C無)	¥135,000	G

4Tカブラ付(SUS4TPF,黄銅4TSP)
 プラグはSUSになります

商品コード	型式	定価	区分
2880L10	16LB×10m(BS4T)	¥75,000	G
2880L20	16LB×20m(BS4T)	¥111,000	G
2880L30	16LB×30m(BS4T)	¥147,000	G

洗浄ホース19M

14MPa 質量:790g/m
 内径:19mm 温度:-40℃~100℃
 外径:27mm



カブラ無U3/4-U3/4

商品コード	型式	定価	区分
2885A10	19M×10m(C無)	¥69,000	G
2885A20	19M×20m(C無)	¥129,000	G
2885A30	19M×30m(C無)	¥189,000	G
2885A40	19M×40m(C無)	¥249,000	G
2885A50	19M×50m(C無)	¥309,000	G

6Tカブラ付(SUS6TPF,黄銅6TSP)
 プラグはSUSになります

商品コード	型式	定価	区分
2885C10	19MB×10m(BS6T)	¥90,000	G
2885C20	19MB×20m(BS6T)	¥150,000	G
2885C30	19MB×30m(BS6T)	¥210,000	G
2885C40	19MB×40m(BS6T)	¥270,000	G
2885C50	19MB×50m(BS6T)	¥330,000	G

ウレタンジェットホース | 軽量タイプ

20.5MPa 質量:130g/m
 内径:8.5mm 温度:-10℃~50℃
 外径:14.5mm



ウレタン素材のため、
 軽量・耐摩耗性に優れます
 壁にこすっても色移りしません

カブラ無3/8M-U3/8

商品コード	型式	定価	区分
2875U10	8.5HU×10m(C無)	¥51,000	G
2875U20	8.5HU×20m(C無)	¥90,000	G
2875U30	8.5HU×30m(C無)	¥129,000	G

SUS3Tカブラ付(3TSP/8,3TPM3/8)

商品コード	型式	定価	区分
2875UC10	8.5HU×10m(3T)	¥59,000	G
2875UC20	8.5HU×20m(3T)	¥98,000	G
2875UC30	8.5HU×30m(3T)	¥137,000	G

ホースドラム RD型

移動型
段積み可能

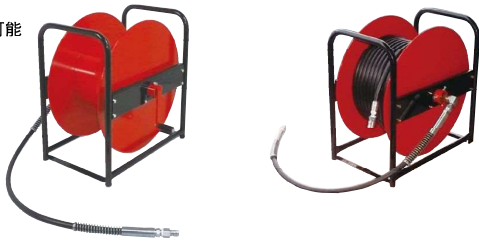

中間ホース1m, RD:BSスイベル付, RDK:SUSスイベル付

商品コード	型式	定価	区分	仕様
2890AA03	3/8RD	¥36,000	G	40m巻
2890AA04	1/2RD	¥47,000	G	30m巻
2890AA03K	3/8RDK	¥63,000	G	40m巻

商品コード	型式	定価	区分
2890PA30	RD+9M30m巻	¥81,900	G
2890PB30	RD+9H30m巻	¥94,500	G

耐圧 3/8RD:21MPa, 1/2RD:15MPa, 3/8RDK:35MPa

ホースドラム HD型

移動型



中間ホース1m, HD:BSスイベル付, HDK:SUSスイベル付

商品コード	型式	定価	区分	仕様
2890AD03	3/8HD	¥37,000	G	40m巻
2890AD04	1/2HD	¥47,000	G	30m巻
2890AD03K	3/8HDK	¥62,000	G	40m巻

商品コード	型式	定価	区分
2890PJ30	HD+9M30m巻	¥81,900	G
2890PK30	HD+9H30m巻	¥94,500	G

耐圧 3/8HD:21MPa, 1/2HD:15MPa, 3/8HDK:35MPa

アルミホースドラム

移動型
アルミ製



中間ホース1m, BSスイベル付

商品コード	型式	定価	区分	仕様
2890LA03	3/8AD	¥58,000	G	40m巻
2890LA04	1/2AD	¥65,000	G	30m巻

商品コード	型式	定価	区分
2890PP30	AD+9M30m巻	¥99,000	G
2890PQ30	AD+9H30m巻	¥112,000	G

耐圧 3/8AD:21MPa, 1/2AD:15MPa

ホースドラム HDS型

移動型
ドラム:SUS



中間ホース1m, BSスイベル付

商品コード	型式	定価	区分	仕様
2890FD03	3/8HDS	¥88,000	G	40m巻

耐圧 21MPa

ホースドラム HL型

移動型
車輪付



中間ホース1m, BSスイベル付

商品コード	型式	定価	区分	仕様
2890AK03	3/8HL	¥63,000	G	80m巻
2890AK04	1/2HL	¥69,000	G	60m巻
2890AK03K	3/8HLK	¥89,000	G	80m巻

耐圧 3/8HL:21MPa, 1/2HL:15MPa, 3/8HLK:35MPa

ホースドラム HT型

移動型
車輪付



中間ホース1m, BSスイベル付

商品コード	型式	定価	区分	仕様
2890AM03	3/8HT	¥87,000	G	120m巻
2890AM04	1/2HT	¥95,000	G	90m巻

耐圧 3/8HT:21MPa, 1/2HT:15MPa

ホースドラム HK型

移動型



中間ホース1m, BSスイベル付

商品コード	型式	定価	区分	仕様
2890AH03	3/8HK	¥65,000	G	40m巻
2890AH04	1/2HK	¥75,000	G	30m巻

耐圧 3/8HK:21MPa, 1/2HK:15MPa

ホースドラム HDF型

固定型



中間ホース1m, HDF:BSスイベル付, HDFK:SUSスイベル付

商品コード	型式	定価	区分	仕様
2890KD03	3/8HDF	¥38,000	G	40m巻
2890KD04	1/2HDF	¥48,000	G	30m巻
2890KD03K	3/8HDFK	¥63,000	G	40m巻

耐圧 3/8HDF:21MPa, 1/2HDF:15MPa

ドラム用スイベルセット

両脇のジョイントはスチール(メッキ)です



商品コード	型式	材質	定価	区分	耐圧	使用ドラム
2892GA	3/8SHB	BS	¥7,700	G	25MPa	3/8RD, 3/8HD, 3/8HK, 3/8HL, 3/8HT, 3/8HDS, 3/8HDF
2892GD	3/8SPS	SUS	¥18,000	G	35MPa	3/8RDK, 3/8HDK, 3/8HLK, 3/8HDFK
2892KA	1/2SHB	BS	¥8,800	G	25MPa	1/2RD, 1/2HD, 1/2HK, 1/2HL, 1/2HT, 1/2HDF
2892H4	1/2SPS	SUS	¥19,000	G	35MPa	
2892GP	3/8SL	SUS+BS	¥8,800	G	27MPa	
2892GS	3/8SKS	SUS	¥24,000	G	50MPa	

ドラム用中間ホース (両スプリング付)

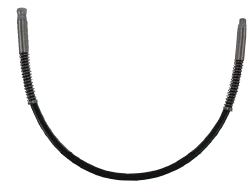

商品コード	型式	定価	区分
2892AA01	9H×1m	¥13,000	G
2892AA02	9H×2m	¥17,000	G
2892AC01	9P×1m	¥24,000	G
2892AB01	9HH×1m	¥14,000	G
2892AJ01	9J×1m	¥36,000	G
2892BA01	12H×1m	¥15,000	G

ホースドラム PD型 | ドラム:硬質プラスチック スタンド:スチール(塗装) 中間ホース無、BSスイベル付



商品コード	型式	定価	区分	仕様
2891J10	3/8PD10	¥50,000	G	10m巻
耐圧	25MPa	IN	3/8M	
耐熱	90℃	OUT	3/8M	
質量	2.8kg			

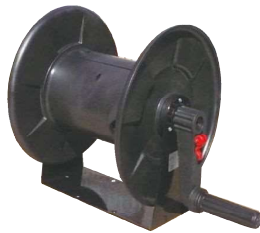

商品コード	型式	定価	区分	仕様
2891J20	3/8PD20	¥54,000	G	20m巻
耐圧	25MPa	IN	3/8M	
耐熱	90℃	OUT	3/8M	
質量	3.5kg			



商品コード	型式	定価	区分	仕様
2891J40	3/8PD40	¥65,000	G	40m巻
耐圧	25MPa	IN	3/8M	
耐熱	90℃	OUT	3/8M	
質量	3.8kg			

オートホースドラム SM型(スプリングリターン式) | ホースドラム:スチール(塗装)



中間ホース無、スチール(メッキ)スイベル付

商品コード	型式	定価	区分	仕様
2891PM15	3/8SM15	¥163,000	G	15m巻
2891PM20	3/8SM20	¥208,000	G	20m巻
耐圧	40MPa	IN	3/8F	
耐熱	150℃	OUT	3/8M	
質量	SM15:15kg, SM20:20kg			

シングサポート(壁取付用)



(使用例)

商品コード	品名	定価	区分	材質
2891PMS15	SM15用	¥13,000	G	鉄メッキ
2891PMS20	SM20用	¥21,000	G	



中間ホース無、SUSスイベル付

商品コード	型式	定価	区分	仕様
2891PM40	3/8SM40	¥351,000	G	40m巻
耐圧	40MPa	IN	3/8F	
耐熱	90℃	OUT	3/8M	
質量	20kg			

オートホースドラム SS型(スプリングリターン式) | ホースドラム:SUS



中間ホース無、SUSスイベル付

商品コード	型式	定価	区分	仕様
2891PS15	3/8SS15	¥273,000	G	15m巻
2891PS20	3/8SS20	¥338,000	G	20m巻
耐圧	40MPa	IN	3/8F	
耐熱	150℃	OUT	3/8M	
質量	SS15:15kg, SS20:20kg			

シングサポート(壁取付用)



(使用例)

商品コード	品名	定価	区分	材質
2891PSS15	SS15用	¥51,000	G	SUS
2891PSS20	SS20用	¥65,000	G	



中間ホース無、SUSスイベル付

商品コード	型式	定価	区分	仕様
2891PS40	3/8SS40	¥585,000	G	40m巻
耐圧	40MPa	IN	3/8F	
耐熱	90℃	OUT	3/8F	
質量	20kg			

ホースドラム STK型

固定型



中間ホース無、専用SUSスイベル付

商品コード	型式	定価	区分	仕様
2891GA20	3/8STK20	¥127,000	G	20m巻
2891GA30	3/8STK30	¥134,000	G	30m巻
耐圧	40MPa	IN	3/8M	
耐熱	90℃	OUT	3/8M	
質量	STK20:6.2kg/30:6.8kg			

ホースドラム FSS型

固定型
ドラム:SUS



中間ホース無、専用SUSスイベル付

商品コード	型式	定価	区分	仕様
2891GK	1/2FSS	¥221,000	G	35m巻
耐圧	30MPa	IN	1/2F	
耐熱	100℃	OUT	1/2F	
質量	10.5kg			

ホースドラム T52

固定型
ドラム:アルミ



中間ホース無、専用BSスイベル付

商品コード	型式	定価	区分	仕様
2891GG	3/8T52	¥194,000	G	80m巻
耐圧	30MPa	IN	3/8M	
耐熱	90℃	OUT	3/8M	
質量	13kg			

壁掛ホースホルダー

材質:SUS



商品コード	型式	定価	区分	仕様
2889AA	3/8VHS30	¥28,000	G	30m巻可

カプラの名称と意味

高圧SUSカプラ | 耐圧:21MPa 材質:ステンレス



ロック付

3TS

M1/4(1/4オスネジ)



3TP

F1/4(1/4メスネジ)

商品コード	型式	定価	区分	商品コード	型式	定価	区分
B232113	3TSM1/4	¥6,000	G	B232102	3TPF1/4	¥2,500	G
B232112	3TSM3/8	¥6,000	G	B232101	3TPF3/8	¥2,500	G

カプラの形状

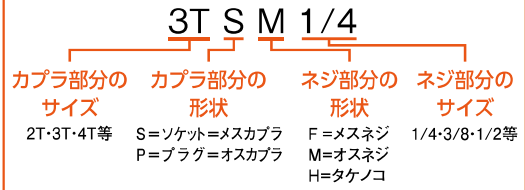

2T→1/4 3T→3/8 4T→1/2 6T→3/4 8T→1”
 2TPFのようにネジ部分のサイズ表記がないものは、
 カプラ部分とネジ部分のサイズは同じです

高圧SUSカプラ | 耐圧:21MPa 材質:ステンレス



ロック付

商品コード	型式	定価	区分
B232113	3TSM1/4	¥6,000	G
B232112	3TSM3/8	¥6,000	G



ロック付

商品コード	型式	定価	区分
B232110	3TSF1/4	¥4,900	G
B232111	3TSF3/8	¥4,900	G
B232311	4TSF1/2	¥11,600	G



商品コード	型式	定価	区分
B232104	3TPM1/4	¥2,500	G
B232103	3TPM3/8	¥2,500	G
B231124	4TPM3/8	¥4,900	G



商品コード	型式	定価	区分
B232102	3TPF1/4	¥2,500	G
B232101	3TPF3/8	¥2,500	G

超高压カプラ



ロック付
35MPa
SUS

商品コード	型式	定価	区分
B233111	TMS3SF	¥17,000	G



35MPa
SUS

商品コード	型式	定価	区分
B233101	TMS3PF	¥8,300	G



60MPa
SUS

商品コード	型式	定価	区分
B234223F	THS3SF1/4	¥21,000	G



60MPa
SUS

商品コード	型式	定価	区分
B234221F	THS3PF1/4	¥12,000	G

SUSカプラ | 耐圧:15MPa 材質:ステンレス



商品コード	型式	定価	区分
B231112	2TSM	¥5,400	G
B231132	4TSM	¥10,300	G
B231152	6TSM	¥17,900	G
B231172	8TSM	¥43,100	G



商品コード	型式	定価	区分
B231111	2TSF	¥5,400	G
B231113	2TSF(ロック付)	¥9,200	G
B231131	4TSF	¥10,300	G
B231151	6TSF	¥17,900	G



商品コード	型式	定価	区分
B231103	2TPM	¥2,100	G
B231122	4TPM	¥4,900	G



商品コード	型式	定価	区分
B231102	2TPF	¥2,100	G
B231121	4TPF	¥4,900	G
B231141	6TPF	¥9,700	G

Eカプラ | 耐圧:25MPa



黄銅

商品コード	型式	定価	区分
B234255	TE2SF	¥2,200	G



スチール(メッキ)

商品コード	型式	定価	区分
B234252	TE2PM	¥1,200	G



スチール(メッキ)

商品コード	型式	定価	区分
B234251	TE2PF	¥1,200	G

黄銅カプラ | 耐圧:10MPa 材質:黄銅



商品コード	型式	定価	区分
B230110	2TSM	¥3,000	G
B230132	4TSM	¥6,000	G
B230152	6TSM	¥10,200	G
B230172	8TSM	¥17,900	G

商品コード	型式	定価	区分
B230111	2TSF	¥3,000	G
B230116	3TSF	¥3,600	G
B230131	4TSF	¥6,000	G
B230151	6TSF	¥10,200	G

商品コード	型式	定価	区分
B230133	4TSH	¥6,000	G

商品コード	型式	定価	区分
B230124	4TPM3/8	¥3,500	G



商品コード	型式	定価	区分
B230101	2TPF	¥1,200	G
B230112	3TPF	¥1,800	G
B230121	4TPF	¥3,000	G
B230141	6TPF	¥4,900	G

商品コード	型式	定価	区分
B230123	4TPH	¥3,000	G
B230143	6TPH	¥4,800	G
B230163	8TPH	¥8,400	G

適合ホースサイズ

4TSH→12~13mm(1/2)
4TPH→12~13mm(1/2)
6TPH→19mm(3/4)
8TPH→25mm(1")

カプラのOR、バックアップリング

	コード	サイズ	定価	区分
高圧SUSカプラ ロック付				
3TSM1/4	B470341	OR 1,9×13,8 JASO1014	¥210	P
	BUC470341B	バックアップリング JASO-1014 T2(バイアスカット)	¥800	P
3TSM3/8	B470341	OR 1,9×13,8 JASO1014	¥210	P
	BUC470341B	バックアップリング JASO-1014 T2(バイアスカット)	¥800	P
3TSF1/4	B470341	OR 1,9×13,8 JASO1014	¥210	P
	BUC470341B	バックアップリング JASO-1014 T2(バイアスカット)	¥800	P
3TSF3/8	B470341	OR 1,9×13,8 JASO1014	¥210	P
	BUC470341B	バックアップリング JASO-1014 T2(バイアスカット)	¥800	P
4TSF1/2	B471116	OR 2,62×18,72 AS116	¥200	P
	BUC471116B	バックアップリング AS116(バイアスカット)	¥800	P
超高压カプラ				
TMN3SF	B471116	OR 2,62×18,72 AS116	¥200	P
	BUC471116B	バックアップリング AS116(バイアスカット)	¥800	P
TMS3SF	B471116	OR 2,62×18,72 AS116	¥200	P
	BUC471116B	バックアップリング AS116(バイアスカット)	¥800	P
THS3SF	B46P010A	OR P10A 2,4×9,8	¥300	P
SUSカプラ				
2TSM	B471013	OR 1,78×10,82 AS013	¥200	P
2TSF	B471013	OR 1,78×10,82 AS013	¥200	P
2TSF(ロック付)	B471013	OR 1,78×10,82 AS013	¥200	P
4TSM	B471116	OR 2,62×18,72 AS116	¥200	P
4TSF	B471116	OR 2,62×18,72 AS116	¥200	P
6TSM	B471213	OR 3,53×23,39 AS213	¥300	P
6TSF	B471213	OR 3,53×23,39 AS213	¥300	P
8TSM	B471220	OR 3,53×34,52 AS220	¥300	P
Eカプラ				
TE2SF	B470403	OR 2,4×9,3	¥700	P
黄銅カプラ				
2TSM	B471013	OR 1,78×10,82 AS013	¥200	P
2TSF	B471013	OR 1,78×10,82 AS013	¥200	P
3TSF	B470341	OR 1,9×13,8 JASO1014	¥210	P
4TSM	B471116	OR 2,62×18,72 AS116	¥200	P
4TSF	B471116	OR 2,62×18,72 AS116	¥200	P
4TSH	B471116	OR 2,62×18,72 AS116	¥200	P
6TSM	B471213	OR 3,53×23,39 AS213	¥300	P
6TSF	B471213	OR 3,53×23,39 AS213	¥300	P
8TSM	B471220	OR 3,53×34,52 AS220	¥300	P

ジョイントの名称と意味

Kジョイント | 耐圧:25MPa 材質:黄銅 芯径14mm



KU

3/8M(3/8オスネジ)

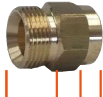

KM

3/8F(3/8メスネジ)

商品コード	型式	定価	区分
2863A01	KUX1/4M	¥3,100	G
2863A05	KUX3/8M	¥3,100	G

商品コード	型式	定価	区分
2863B03	KMX1/4F	¥1,900	G
2863B07	KMX3/8F	¥1,900	G

ジョイントの形状

KU×3/8 M

特殊ネジの
形状

KU, SU等

ネジ接続の
サイズ

1/4, 3/8, 1/2等

接続ネジの
形状

M=オスネジ

F=メスネジ

Kジョイント | 耐圧:25MPa 材質:黄銅 芯径14mm



商品コード	型式	定価	区分
2863A01	KUX1/4M	¥3,100	G
2863A05	KUX3/8M	¥3,100	G



KUX1/4FはBUR付

商品コード	型式	定価	区分
2863A04	KUX1/4F	¥3,100	G
2863A07	KUX3/8F	¥3,100	G



商品コード	型式	定価	区分
2863A03	KUX1/4Fショート	¥3,100	G



商品コード	型式	定価	区分
2863A3P	KUX3TP	¥5,500	G



商品コード	型式	定価	区分
2863A41	KUN3/8M	¥4,800	G



商品コード	型式	定価	区分
2863A42	KUN3/8F	¥4,800	G



BUR付

商品コード	型式	定価	区分
2863AH05	KUH×3/8M	¥4,400	G



BUR付

商品コード	型式	定価	区分
2863AH07	KUH×3/8F	¥4,400	G



商品コード	型式	定価	区分
2863B01	KMX1/4M	¥1,900	G
2863B05	KMX3/8M	¥1,900	G



商品コード	型式	定価	区分
2863B03	KMX1/4F	¥1,900	G
2863B07	KMX3/8F	¥1,900	G



深穴

商品コード	型式	定価	区分
2863D01	KMD×1/4M	¥2,600	G



深穴

商品コード	型式	定価	区分
2863D07	KMD×3/8F	¥2,600	G



商品コード	型式	定価	区分
2863A51	KUXKU	¥5,000	G



商品コード	型式	定価	区分
2863D21	中間ジョイントKM×KM	¥1,900	G



商品コード	型式	定価	区分
2863D22	KM×KM-DX	¥4,700	G

ステンレスKジョイント | 耐圧:50MPa 材質:ステンレス 芯径14mm



商品コード	型式	定価	区分
2863H01	KUS×1/4M	¥10,700	G



商品コード	型式	定価	区分
2863H03	KUS×3/8F	¥10,700	G



商品コード	型式	定価	区分
2863J01	KMS×1/4F	¥6,300	G
2863J05	KMS×3/8F	¥6,300	G

iUジョイント | 耐圧:25MPa 材質:黄銅 芯径15mm



商品コード	型式	定価	区分
2636Z05	iU×3/8M	¥4,800	G

商品コード	型式	定価	区分
2636Z07	iU×3/8F	¥4,800	G

商品コード	型式	定価	区分
2636Y05	iM×G3/8M	¥1,900	G

商品コード	型式	定価	区分
2636Y21	中間ジョイントIM×IM	¥3,800	G

Sジョイント | 耐圧:25MPa 材質:黄銅



商品コード	型式	定価	区分
2863M01	SU×1/4M	¥3,100	G
2863M03	SU×3/8M	¥3,100	G

商品コード	型式	定価	区分
2863M02	SU×1/4F	¥3,100	G
2863M05	SU×3/8F	¥3,100	G
2863M07	SU×1/2F	¥3,100	G

商品コード	型式	定価	区分
2863N01	SM×1/4M	¥1,900	G
2863N03	SM×3/8M	¥1,900	G

商品コード	型式	定価	区分
2863N02	SM×1/4F	¥1,900	G
2863N05	SM×3/8F	¥1,900	G
2863N07	SM×1/2F	¥1,900	G

ジョイントのOR、バックアップリング

	コード	サイズ	定価	区分
Kジョイント				
KU×1/4M	B471110	OR 2.62×9.20 AS110	¥300	P
KU×3/8M	B471110	OR 2.62×9.20 AS110	¥300	P
KU×1/4F	B470403	OR 2.4×9.3	¥700	P
	PA10401001	BUR 10.2×13.9	¥700	P
KU×3/8F	B471110	OR 2.62×9.20 AS110	¥300	P
KU×1/4Fショート	B471110	OR 2.62×9.20 AS110	¥300	P
KU×3P	B471110	OR 2.62×9.20 AS110	¥300	P
KUN×3/8M	B46P010A	OR P10A 2.4×9.8	¥300	P
KUN×3/8F	B46P010A	OR P10A 2.4×9.8	¥300	P
KUH×3/8M	B470403	OR 2.4×9.3	¥700	P
	PA10401001	BUR 10.2×13.9	¥700	P
KUH×3/8F	B470403	OR 2.4×9.3	¥700	P
	PA10401001	BUR 10.2×13.9	¥700	P
KU×KU	B470403	OR 2.4×9.3	¥700	P
ステンレスKジョイント				
KUS×1/4M	B470381	OR 2.2×10	¥500	P
	PA10401001	BUR 10.2×13.9	¥700	P
KUS×3/8F	B470381	OR 2.2×10	¥500	P
	PA10401001	BUR 10.2×13.9	¥700	P
iUジョイント				
iU×3/8M	B46P011	OR P11	¥300	P
iU×3/8F	B46P011	OR P11	¥300	P
Sジョイント				
SM×1/4M	B471111	OR 2.62×10.77 AS111	¥300	P
SM×3/8M	B471111	OR 2.62×10.77 AS111	¥300	P
SM×1/4F	B471111	OR 2.62×10.77 AS111	¥300	P
SM×3/8F	B471111	OR 2.62×10.77 AS111	¥300	P
SM×1/2F	B471111	OR 2.62×10.77 AS111	¥300	P

クリーナー | 水飛散のない高圧洗浄が可能 広面積の洗浄に効率的

※ノズルサイズを変更される場合は、別途ノズルの購入が必要となります。

フロアクリーナー
FCS40

車輪付

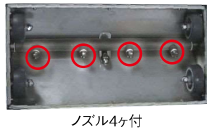

ノズル4ヶ付

標準カブラは21MPaですが、カブラを交換することで最大28MPaまで使用可能です

商品コード	型式	定価	区分
2827ZA	FCS40	¥168,000	G
耐圧	28MPa	水量	20ℓ/min
IN	SUS3TP		
ノズル	H1/4VV80010×4ヶ (49クラス)		
耐熱	160℃	材質	SUS+黄銅
質量	6.5kg	洗浄ガン	別売り
寸法	L200×W400×H1000		

オールクリーナー(壁用)
ACSW200

車輪無



サイドグリップ付きで安定した作業が可能

標準カブラは21MPaですが、カブラを交換することで最大28MPaまで使用可能です

商品コード	型式	定価	区分
2826F	ACSW200	¥132,000	G
耐圧	28MPa	水量	30ℓ/min
IN	SUS3TP		
ノズル	1/8NB1525×2ヶ (49クラス)		
耐熱	120℃	材質	SUS
質量	2.4kg	洗浄ガン	別売り
寸法	φ200×H145		

オールクリーナー(床用)
ACSF200

車輪無



コロニアルトタン屋根の洗浄に最適

標準カブラは21MPaですが、カブラを交換することで最大28MPaまで使用可能です

商品コード	型式	定価	区分
2826A	ACSF200	¥182,000	G
耐圧	28MPa	水量	30ℓ/min
IN	SUS3TP		
ノズル	1/8NB1525×2ヶ (49クラス)		
耐熱	120℃	材質	SUS
質量	2.2kg	洗浄ガン	別売り
寸法	φ200×H1020		

オールクリーナー(床用)
ACSF300

車輪無

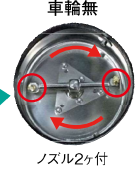

ノズル2ヶ付

標準カブラは21MPaですが、カブラを交換することで最大28MPaまで使用可能です

商品コード	型式	定価	区分
2826C	ACSF300	¥196,000	G
耐圧	28MPa	水量	30ℓ/min
IN	SUS3TP		
ノズル	1/8NB1525×2ヶ (49クラス)		
耐熱	120℃	材質	SUS
質量	3.3kg	洗浄ガン	別売り
寸法	φ300×H1400		

サーフェスクリーナー
SCR30R

車輪付



床・壁兼用

商品コード	型式	定価	区分
2827N	SCR30R	¥53,000	G
耐圧	20MPa	水量	15ℓ/min
IN	SUS3TP		
ノズル	1/4MS15020×2ヶ (49クラス)		
耐熱	60℃	材質	SUS+黄銅
質量	3.5kg	洗浄ガン	別売り
寸法	L350×W350×H1230		

サーフェスクリーナー
SCS300

車輪付

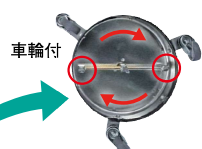

ノズル2ヶ付

標準カブラは21MPaですが、カブラを交換することで最大28MPaまで使用可能です

商品コード	型式	定価	区分
2826P300	SCS300	¥143,000	G
耐圧	27MPa	水量	30ℓ/min
IN	SUS3TP		
ノズル	1/4MS15020×2ヶ (49クラス)		
耐熱	60℃	材質	SUS
質量	3.2kg	洗浄ガン	別売り
寸法	φ300×H1150		

サーフェスクリーナー
SCS520

車輪付

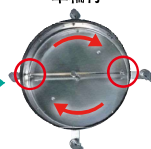

ノズル2ヶ付

商品コード	型式	定価	区分
2826P520	SCS520	¥312,000	G
耐圧	27MPa	水量	40ℓ/min
IN	3/8F		
ノズル	1/4MS15020×2ヶ (49クラス)		
耐熱	120℃	材質	SUS
質量	9kg	洗浄ガン	P25
寸法	φ520×H1430		

サーフェスクリーナー
SCS520K

車輪付

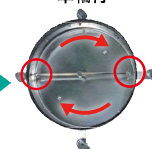

ノズル2ヶ付

商品コード	型式	定価	区分
2826P520K	SCS520K	¥570,000	G
耐圧	50MPa	水量	40ℓ/min
IN	3/8F		
ノズル	1/8MS15020×2ヶ (49クラス)		
耐熱	120℃	材質	SUS
質量	11.5kg	洗浄ガン	ML960
寸法	φ520×H1430		

クリーナー 洗浄汚水のバキュームが可能なバキュームポート付

※ノズルサイズを変更される場合は、別途ノズルの購入が必要となります。

バキュームポート付サーフェスクリーナー
VSC200(壁用)

車輪付
ダクトホース無
バキュームポートφ50

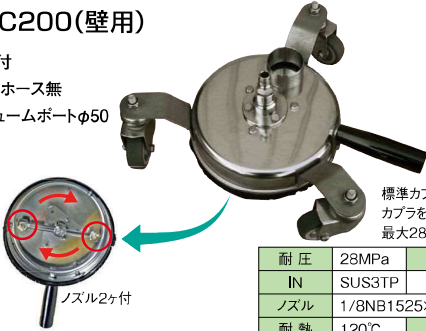

標準カブラは21MPaですが、カブラを交換することで最大28MPaまで使用可能です

耐圧	28MPa	水量	30ℓ/min
IN	SUS3TP		
ノズル	1/8NB1525×2ヶ(49クラス)		
耐熱	120℃	材質	SUS
質量	2.5kg	洗浄ガン	別売り
寸法	φ200×H110		

商品コード	型式	定価	区分
2825F	VSC200	¥233,000	G

バキュームポート付サーフェスクリーナー
VSC300(床用)

〈使用例〉

車輪付
ダクトホース無
ランス60+45cm
バキュームポートφ50



標準カブラは21MPaですが、カブラを交換することで最大28MPaまで使用可能です

商品コード	型式	定価	区分
2825G	VSC300	¥266,000	G
耐圧	28MPa	水量	30ℓ/min
IN	SUS3TP		
ノズル	1/8NB1525×2ヶ(49クラス)		
耐熱	120℃	材質	SUS
質量	4.2kg	洗浄ガン	P25
寸法	φ300×H1450		

バキュームポート付サーフェスクリーナー
VSC520(床用)

車輪付
ダクトホース無
ランス60+45cm
バキュームポートφ50

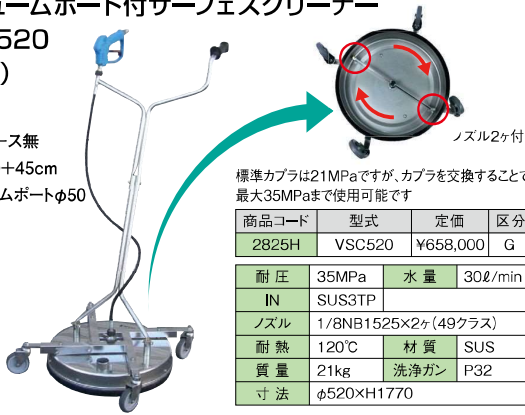

標準カブラは21MPaですが、カブラを交換することで最大35MPaまで使用可能です

商品コード	型式	定価	区分
2825H	VSC520	¥658,000	G
耐圧	35MPa	水量	30ℓ/min
IN	SUS3TP		
ノズル	1/8NB1525×2ヶ(49クラス)		
耐熱	120℃	材質	SUS
質量	21kg	洗浄ガン	P32
寸法	φ520×H1770		

バキュームポート付サーフェスクリーナー
VSC750(床用)

車輪付
ダクトホース無
ランス60+45cm
バキュームポートφ50×2

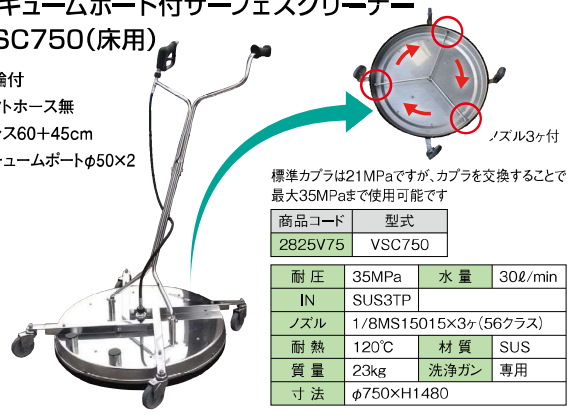

標準カブラは21MPaですが、カブラを交換することで最大35MPaまで使用可能です

商品コード	型式		
2825V75	VSC750		
耐圧	35MPa	水量	30ℓ/min
IN	SUS3TP		
ノズル	1/8MS15015×3ヶ(56クラス)		
耐熱	120℃	材質	SUS
質量	23kg	洗浄ガン	専用
寸法	φ750×H1480		

セルフバキューム式サーフェスクリーナー

洗浄機の高圧噴流を利用して強力なバキュームを発生
電源不要
送水ポートφ32



〈セルフバキューム部〉

商品コード	型式	定価	区分
2825W300	SVSC300	¥416,000	G
IN	SUS3TP	耐熱	60℃
ノズル	1/8VVP1505×2ヶ(56クラス)		
質量	4.2kg	洗浄ガン	P25
寸法	φ300×H1450		

送水ホース無
※送水ホースφ32最長20mまで使用可
推奨洗浄機 15MPa×15ℓ/min

ソーラーパネル回転ブラシクリーナー

太陽光ソーラーパネルの洗浄に



伸縮ランスとの組み合わせで、遠方からの洗浄が可能



商品コード	型式	定価	区分
2828DB	HSRN-N(キャスター付)	¥143,000	G

許容洗浄機圧力	20MPa以下
許容洗浄機水量	10~23ℓ/min
耐熱	40℃
質量	3kg
洗浄幅	36cm
IN	KM

※許容圧力、水量を超えると本体が破損します

伸縮ランス(オプション)			
商品コード	型式	定価	区分
2817VDBC1	SLK54-b	¥98,000	G
2817WDBC1	SLK72-b	¥122,000	G
IN	3TPM	OUT	KU

アンダーランス

ストレートガン付
ノズル付

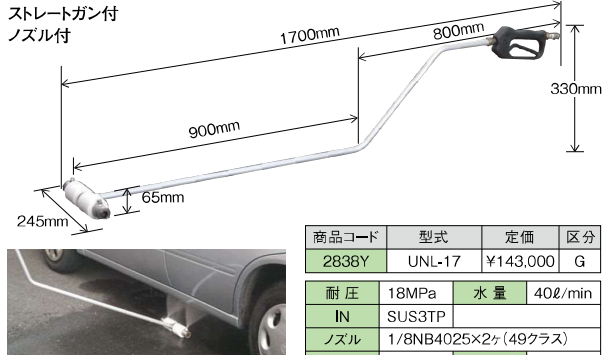

商品コード	型式	定価	区分
2838Y	UNL-17	¥143,000	G
耐圧	18MPa	水量	40ℓ/min
IN	SUS3TP		
ノズル	1/8NB4025×2ヶ(49クラス)		
耐熱	100℃	質量	12.4kg

一般車輛トラック・バス・電車等の下面洗浄に最適です

※ノズルサイズを変更される場合は、別途ノズルの購入が必要となります

アンダークリーナー

ローターアームが回転し、
洗浄効率UP
ガン付
ノズル付

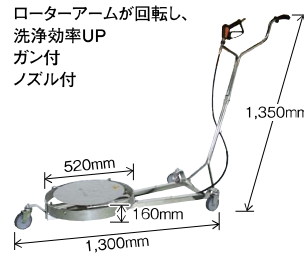

一般車輛トラック・バス・電車等の下面洗浄に最適です

商品コード	型式
2838D	TUW-520

耐圧	27MPa	水量	30ℓ/min
IN	3/8F		
ノズル	1/8MS15020×2ヶ(49クラス)		
耐熱	120℃	材質	SUS
質量	15kg	洗浄ガン	専用

インターネットで
実演動画を確認できます

フルテック

「実演ムービー」

※ノズルサイズを変更される場合は、別途ノズルの購入が必要となります

回転ブラシ

水流でブラシが回転して洗浄
水飛散防止



商品コード	型式	定価	区分
2828LA	RBN軟ナイロン	¥21,000	G
IN	1/4F	耐熱	50°C



商品コード	型式	定価	区分
2828K	RBH馬毛	¥23,000	G
IN	1/4F	耐熱	50°C



回転ブラシセット
ランス80cm

↑ナックル付
角度変更可能

商品コード	型式	定価	区分
2828FA	RBN-8軟ナイロン	¥34,000	G
2828F	RBH-8馬毛	¥36,000	G

許容洗浄機圧力	20MPa以下
許容洗浄機水量	10~23ℓ/min
耐熱	40°C
洗浄ガン	別売り

※許容圧力、水量を超えると本体が破損します

ウォーターブラストセット

高圧水に重曹等のメディアを
混入して剥離作業を行います



※水ノズルサイズを変更される場合は、
別途水ノズルの購入が必要となります
※吸入管を変更される場合は
調整型SPA13を追加で購入して下さい

直噴
耐圧25MPa

標準カブラは21MPaですが、
カブラを交換することで
最大25MPaまで使用可能です

商品コード	型式	定価	区分
2824F10	WSI7-10(吸入ホース10m)	¥51,700	G
2824F20	WSI7-20(吸入ホース20m)	¥67,100	G

水ノズル	O40
吸入管	SP13(φ13)

商品コード	型式	定価	区分
PA25000751	水ノズル 030 WSI	¥4,300	P
PA25000851	水ノズル 040 WSI	¥4,300	P
PA25000951	水ノズル 045 WSI	¥4,300	P
PA25001451	水ノズル 050 WSI	¥4,300	P
PA25001551	水ノズル 075 WSI	¥4,300	P
PA25001651	水ノズル 085 WSI	¥4,300	P

広角15°
耐圧50MPa

標準カブラは21MPaですが、
カブラを交換することで
最大50MPaまで使用可能です



先端ブラストノズルは超硬材で長寿命

商品コード	型式	定価	区分
2824G10	WSH7-10(吸入ホース10m)	¥198,000	G
2824G20	WSH7-20(吸入ホース20m)	¥228,000	G

水ノズル	1/4MS15040
吸入管	SPA21(φ21)

※水ノズルサイズを変更される場合は、
別途水ノズルの購入が必要となります

吸入管



標準型 φ12ホース用(WSI)			
商品コード	型式	定価	区分
2824C	SP13(φ13)	¥9,100	G



調整型 φ12ホース用(WSI)			
商品コード	型式	定価	区分
2824A	SPA13(φ13)	¥23,000	G



調整型 φ19ホース用(WSH)			
商品コード	型式	定価	区分
2824B	SPA21(φ21)	¥24,000	G

※重曹ブラストには調整型が推奨です

プラスト用重曹

商品コード	品名	定価	区分
2824P	重曹25kg	¥19,000	G

スラッジサクシオン

洗浄機の高圧噴流を利用して大量の泥土等を吸引圧送
バルブがないため、スラッジ等に特に有効
洗浄後の溜り泥水の処理に最適

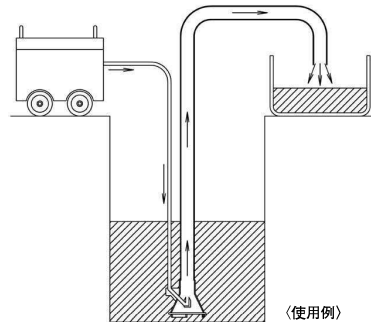

(使用例)

※送水ホース、延長管は希望の長さに変更可能です(別途変更費用がかかります)
※標準カブラは21MPaですが、カブラを交換することで最大25MPaまで使用可能です
※ノズルサイズを変更される場合は、別途ノズルの購入が必要となります

インターネットで
実演動画を確認できます

フルテック

「実演ムービー」

商品コード	型式	定価	区分
2853Q	SS32P-5	¥30,800	G
耐圧	21MPa	本体IN	3/8F
水量	25ℓ/min	送水ホース	φ32×5m
ノズル	1/8NB1549×1ヶ		
接続口	延長管390L×3TPF		
1381A32	送水ホースφ32追加1m	¥2,200	G

揚程と吸水量		洗浄機スペック	
揚程(高さ)		1513	2015
1m	150ℓ/min	200ℓ/min	
5m	60ℓ/min	120ℓ/min	

ケミカルインジェクター本体(低圧噴射)

固定式

ケミカルが出る量が一定です
FAロングノズル等と併用して
ください



商品コード	サイズ	定価	区分
2852Q16	BS(固定)φ1.6	¥5,000	G
2852Q18	BS(固定)φ1.8	¥5,000	G
2852Q21	BS(固定)φ2.1	¥5,000	G
2852Q23	BS(固定)φ2.3	¥5,000	G

耐圧	28MPa	耐熱	90℃
IN	3/8M	OUT	3/8M

可変付

ツマミを回してケミカルの
出る量を調節できます
FAロングノズル等と併用して
ください



商品コード	サイズ	定価	区分
2852F16	BS(可変)φ1.6	¥7,700	G
2852F18	BS(可変)φ1.8	¥7,700	G
2852F21	BS(可変)φ2.1	¥7,700	G
2852F23	BS(可変)φ2.3	¥7,700	G

耐圧	28MPa	耐熱	90℃
IN	3/8M	OUT	3/8M

商品コード	サイズ	定価	区分
2851C18	SUS(可変)φ1.8	¥38,000	G
2851C21	SUS(可変)φ2.1	¥38,000	G

耐圧	35MPa	耐熱	90℃
IN	3/8M	OUT	3/8M

高圧洗浄機と洗浄ホースの間に接続してください
ノズルがねじ込まれている(マイナスドライバーの溝が切っである)方がIN(入口)です
逆向きにすると洗剤を吸いませぬ

〈接続例〉



ケミカルインジェクター 選定の目安

吐出量	オフィス径
~10ℓ	φ1.2
11ℓ~14ℓ	φ1.6
15ℓ~20ℓ	φ1.8
21ℓ~25ℓ	φ2.1
26ℓ~	φ2.3

※実際のご使用状況により変わる
場合があります

ケミカルインジェクターセット(低圧噴射)

本体と高圧ホースの間に取付し、薬液を高圧側で混入
FAロングノズル等と併用してください
ツマミを回してケミカルが出る量を調節できます
ホース1m,ケミカルフィルター付



商品コード	サイズ	定価	区分
2852A0316	3/8Bs(可変)φ1.6	¥21,000	G
2852A0318	3/8Bs(可変)φ1.8	¥21,000	G
2852A0321	3/8Bs(可変)φ2.1	¥21,000	G
2852A0323	3/8Bs(可変)φ2.3	¥21,000	G
IN	3TPF	OUT	3TSF

商品コード	サイズ	定価	区分
2851R0318	3/8SUS(可変)φ1.8	¥47,000	G
2851R0321	3/8SUS(可変)φ2.1	¥47,000	G
IN	3TPF	OUT	3TSF

商品コード	品名	定価	区分
INZA/FIDE	ケミカルフィルターF1	¥2,800	G

フォームノズル(発泡消毒装置・低圧噴射)

発泡消毒剤、洗剤を細かい泡状にして噴射します
(ガン先、ランス先に取付)
ツマミを回してケミカルが出る量を
調節できます



〈使用例〉

商品コード	型式	定価	区分	仕様
2829D	LS12	¥25,000	G	ホース3m付
2829G	LST12	¥26,000	G	タンク1ℓ付
ノズル	φ1.5	IN	1/4F	
耐熱	60℃	耐圧	20MPa	

ケミカルインジェクター

07

洗浄機アクセサリ

中間チェックバルブ



商品コード	型式	定価	区分
2909H3T	CCV-3T	¥17,000	G
IN	SUS3TPM	OUT	SUS3TSM



商品コード	型式	定価	区分
2909HS	CCV-S	¥17,000	G
IN	SU3/8M	OUT	SM3/8M

洗浄ホースを40m以上延ばす場合の
バックプレッシャーからアンローダーを保護
接続はカプラタイプとSジョイントタイプ
耐圧:21MPa
耐熱:90℃
材質:SUS

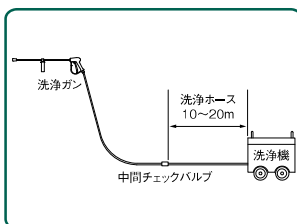

〈使用例〉

逆止弁



VNR

CV5(高耐久)

商品コード	型式	耐圧	水量	材質	定価	区分
PA60203000	SUS1/4 VNR-I	40MPa	25ℓ	ステンレス	¥9,400	G
PA60202000	SUS3/8 VNR-I	40MPa	40ℓ	ステンレス	¥10,000	G
PA60207000	SUS1/2 VNR-I	40MPa	80ℓ	ステンレス	¥13,000	G
PA60208000	SUS3/4 VNR-I	40MPa	180ℓ	ステンレス	¥20,000	G
PA60204000	Bs1/4 VNR-O	15MPa	25ℓ	黄銅	¥7,000	G
PA60205000	Bs3/8 VNR-O	15MPa	40ℓ	黄銅	¥7,600	G
TC4074000006	SUS1/2 CV5	64MPa	80ℓ	ステンレス	¥19,000	G

吸水ホース

標準3m



商品コード	サイズ	定価	区分
2900A04	1/2×3m	¥6,000	G
2900A06	3/4×3m	¥7,600	G
2900A08	1"×3m	¥14,000	G

余水ホース

標準3m



商品コード	サイズ	定価	区分
2904A03	3/8×3m(黒)	¥4,100	G
2904A04	1/2×3m	¥5,100	G
2904A06	3/4×3m	¥7,600	G

ツイン吸余水ホース



商品コード	サイズ	定価	区分	仕様
2900GA43	1/2×3/8	¥9,100	G	3m
2900G64	3/4×1/2	¥10,200	G	3m

フィルター取付部:3/4

口金パッキン



ゴム(標準)			
商品コード	サイズ	定価	区分
2905BG03	3/8	¥300	G
2905BG035	3/8(5ヶ)	¥800	G
2905BG04	1/2	¥300	G
2905BG045	1/2(5ヶ)	¥800	G
2905BG06	3/4	¥400	G
2905BG065	3/4(5ヶ)	¥1,000	G
2905BG08	1"	¥500	G
2905BG085	1"(5ヶ)	¥1,300	G

皮			
商品コード	サイズ	定価	区分
2905BL04	1/2	¥400	G
2905BL045	1/2(5ヶ)	¥1,000	G
2905BL06	3/4	¥500	G
2905BL065	3/4(5ヶ)	¥1,300	G
2905BL08	1"	¥500	G

水道直結二又ホース



水道ホース+樹脂Y型継手

商品コード	サイズ	定価	区分	仕様
2894D	1/2×3/8	¥9,500	G	5m
2894E	3/4×1/2	¥9,500	G	5m

耐圧 0.3MPa

水道直結二又ホース耐久型



耐久性樹脂ホース+黄銅Y型継手

商品コード	サイズ	定価	区分	仕様
2894EH	3/4×1/2	¥14,700	G	5m

耐圧 0.7MPa

止水フロート

水タンクのフチに取付け、満水時に水道からの給水を自動的にとめます

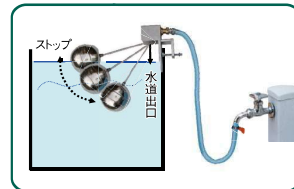
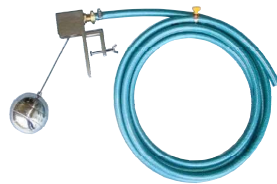

(使用例)

商品コード	品名	定価	区分
2894AB05	止水フロート(5m)	¥14,700	G
2894AB10	止水フロート(10m)	¥16,800	G

材質	ボールタップ本体:黄銅 フック部、浮球、アーム:SUS
水道ホース(5m又は10m),ホースバンド	

SFボックス

ボールタップ内蔵
水がたまると自動で水道水がストップ



(使用例)

商品コード	型式	定価	区分
2930RB	SFB45	¥21,000	G

容量	約45ℓ
水道ホース5m,ホースバンド	

ローリータンク

ローリータンク単体のご注文やドレンバルブ取付は送料はかかりません(メーカー直送)
他の製品と同送や、ボールタップ取付の場合は弊社からの出荷となるため送料がかかります



商品コード	型式	定価	区分
2930A010	SLT-100(オレンジ)	¥42,000	G
2930A020	SLT-200(オレンジ)	¥51,000	G
2930A030	SLT-300(オレンジ)	¥61,000	G
2930A040	SLT-400(オレンジ)	¥71,000	G
2930A050	SLT-500(オレンジ)	¥73,000	G
2930A060	SLT-600(オレンジ)	¥86,000	G
2930A080	SLT-800(オレンジ)	¥143,000	G
2930A100	SLT-1000(オレンジ)	¥186,000	G
2930A120	SLT-1200(オレンジ)	¥212,000	G
2930A150	SLT-1500(オレンジ)	¥392,000	G
2930A200	SLT-2000(オレンジ)	¥493,000	G

商品コード	型式	定価	区分
2930AB010	SLT-100(黒)	¥42,000	G
2930AB020	SLT-200(黒)	¥51,000	G
2930AB030	SLT-300(黒)	¥61,000	G
2930AB040	SLT-400(黒)	¥71,000	G
2930AB050	SLT-500(黒)	¥73,000	G
2930AB060	SLT-600(黒)	¥86,000	G
2930AB080	SLT-800(黒)	¥143,000	G
2930AB100	SLT-1000(黒)	¥186,000	G
2930AB120	SLT-1200(黒)	¥212,000	G
2930AB150	SLT-1500(黒)	¥392,000	G
2930AB200	SLT-2000(黒)	¥493,000	G



商品コード	型式	定価	区分
2930B04	1/2ボールタップ取付	¥32,000	G
2930B01	3/4ボールタップ取付	¥32,000	G



商品コード	型式	定価	区分
2930B11	25Aドレンバルブ取付	¥18,000	G

ミニラインフィルター

吸水側に簡易にとりつけられるゴミ取フィルター 中の汚れが一目でわかります



商品コード	型式	定価	区分
2896L04	LF1/2FF	¥6,900	G
IN	1/2F	OUT	1/2F
150μ(100メッシュ)			



※無くなり次第終了

商品コード	型式	定価	区分
2896J1	LF1/2FM	¥6,900	G
IN	1/2F	OUT	1/2M
125μ(120メッシュ)			



※無くなり次第終了

商品コード	型式	定価	区分
2896J	LF3/4MF	¥6,900	G
IN	3/4M	OUT	3/4F
50μ(280メッシュ)			

吸水口フィルター

ポンプ吸入口に取り付けて小石等の侵入を防止

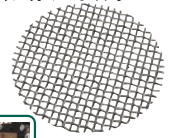

〈使用例〉

商品コード	サイズ	定価	区分
2902K	#25×φ15.5(1/2用)	¥400	G
2902K5	#25×φ15.5(5ヶセット)	¥1,400	G
2902J	#25×φ21(3/4用)	¥400	G
2902J5	#25×φ21(5ヶセット)	¥1,600	G

吸水フィルター



商品コード	サイズ	定価	区分
2902B1	3/4	¥3,100	G
φ125×30t プラスチック 500μ(32メッシュ)			



商品コード	サイズ	定価	区分
2902B4	1"	¥6,000	G
φ130×30t プラスチック 500μ(32メッシュ)			



商品コード	サイズ	定価	区分
2902B5	1"1/4	¥7,600	G
φ150×30t プラスチック 500μ(32メッシュ)			



商品コード	サイズ	定価	区分
2902B2	3/4	¥5,600	G
φ125×30t プラスチック 150μ(100メッシュ)			



商品コード	サイズ	定価	区分
2902B4B	1"	¥18,000	G
φ140×30t 黄銅 500μ(32メッシュ)			

スリム吸水フィルター

ドラム缶のキャップ部から入ることが出来ます

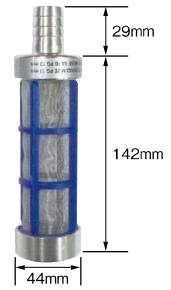

商品コード	サイズ	定価	区分
2902Q	タケノコφ19	¥10,200	G
400μ(40メッシュ)			

おもしフィルター

吸水ストレーナーと吸水ホースの間に取付けます
重さによりフィルターが浮かなくなり、エアかみ防止になります



商品コード	型式	定価	区分
2902Z	OF100C	¥15,800	G
2902Z01	中網のみ	¥8,300	G
φ45×190		3/4MF	
150μ(100メッシュ)			

リニアフィルター

吸水ストレーナーとホースの間に取付
透明カップのため目詰まりが一目でわかる



商品コード	品名	定価	区分
2896B	リニアフィルター-3/4MF	¥6,000	G
120μ(125メッシュ)			

チャッキ弁

フィルターと吸水ホースの間に取付、
吸水側の水の逆流を防止



〈使用例〉

商品コード	品名	定価	区分
B201700F	チャッキ弁3/4MF	¥8,500	G
B201701	チャッキ弁1"MF	¥8,600	G
B201702	チャッキ弁1"1/4MF	¥12,000	G

Y型ストレーナー



商品コード	品名	定価	区分
2902L	Y型ストレーナー-1/2FF	¥3,300	G
ボディ	黄銅	網	SUS
250μ(60メッシュ)			

高圧ラインフィルター



商品コード	品名	定価	区分
2839Z	高圧ラインフィルター	¥4,400	G
IN	1/4F	OUT	1/4M
耐圧	35MPa		
BS+鉄 280μ(55メッシュ)			

ビッグフィルターII

配管途中又は吸水ホースの途中に
取付けます
エレメント別売り



リングナットを手でゆるめて透明カップを取り外すことができます

商品コード	型式	定価	区分
2897BA06	BFIIa5-3/4FF	¥8,200	G
2896QAR	フィルターレンチ	¥2,600	G

商品コード	型式	定価	区分
2896QB06	BFIIb9-3/4FF	¥10,000	G
2896QBR	フィルターレンチ	¥2,600	G

商品コード	品名	定価	区分
BBHFTS0516	タッピングネジM5×16	¥300	P

ビッグフィルター用取付ネジ(必要数4個)

ビッグフィルター用エレメント

5インチ



商品コード	サイズ	材質	定価	区分
2897J001	5"×1.0μ	スパン	¥2,600	G
2897FB020	5"×20μ	糸巻き	¥3,000	G
2897G060	5"×60μ	ナイロン	¥4,400	G
2897GA100	5"×100μ	ナイロン	¥4,400	G
2897G150	5"×150μ	ナイロン	¥4,400	G

9インチ



商品コード	サイズ	材質	定価	区分
2896W0005	9"×0.5μ	スパン	¥3,100	G
2896TB005	9"×5μ	糸巻き	¥3,700	G
2896TB020	9"×20μ	糸巻き	¥3,700	G
2896TB030	9"×30μ	糸巻き	¥3,700	G
2896U060	9"×60μ ※	ナイロン	¥5,000	G
2896UA100	9"×100μ	ナイロン	¥5,000	G
2896U150	9"×150μ ※	ナイロン	¥5,000	G

※サイクロンフィルターKF-4に付きます

スタンドフィルター

取付けられるエレメントの種類が
たくさんあります



(使用例)

商品コード	型式	定価	区分
2896DB	SF9b-3/4	¥42,000	G
2896DB04	SF9b-1/2	¥42,000	G

処理水量	40ℓ/min	耐圧	0.7MPa
エレメント100μ(150メッシュ)			
中間ホース80cm、レンチ			

商品コード	品名	定価	区分
2896QBR	フィルターレンチ	¥2,600	G

サイクロンフィルター

砂等の混入した水を使用する時に利用します



(使用例)

商品コード	型式	定価	区分
2897RC06	KF-4(3/4)	¥56,000	G
2897RC04	KF-4(1/2)	¥56,000	G

処理水量	40ℓ/min	耐圧	0.2MPa
エレメント150μ(100メッシュ)			
中間ホース80cm、レンチ			

商品コード	品名	定価	区分
2896QBR	フィルターレンチ	¥2,600	G

サイクロンフィルターとは

遠心分離により砂分を沈殿させ、下部のコックより排出します
浮遊ゴミ等も細メッシュフィルターで濾過し、ポンプへの悪影響を大幅に削減します

※エレメント9"×150μ(ナイロン)、9"×60μ(ナイロン)のみ取り付け可能

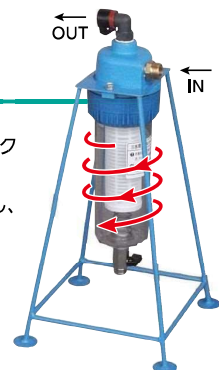

高圧ボールバルブ

幅広い用途(水、油、エア、塗料)

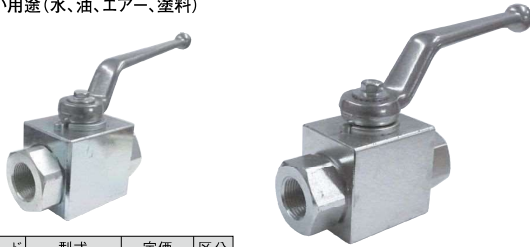

商品コード	型式	定価	区分
B250202	PVG1/4	¥14,000	G
B250203	PVG3/8	¥16,000	G
B250204	PVG1/2	¥17,000	G
耐圧	50MPa	耐熱	-15℃~80℃
材質	炭素鋼(メッキ)		

商品コード	型式	定価	区分
B250205	PVG3/4	¥23,000	G
B250206	PVG1"	¥34,000	G
耐圧	31.5MPa	耐熱	-15℃~80℃
材質	炭素鋼(メッキ)		

バルブキット

カブラ付



商品コード	型式	定価	区分
2928A23	PVG1/4-3T	¥20,000	G
2928A34	PVG3/8-4T	¥30,000	G

高圧三方バルブ

切替バルブ、配管等、多用途



Lポート

商品コード	型式	定価	区分
B250212	PVT1/4	¥20,000	G
B250213	PVT3/8	¥22,000	G
B250214	PVT1/2	¥24,000	G
B250215	PVT3/4	¥41,000	G
B250216	PVT1"	¥45,000	G
耐圧	31.5MPa	材質	炭素鋼(メッキ)

高圧ステンレスボールバルブ



商品コード	型式	定価	区分
B250282	KVS1/4	¥44,000	G
B250283	KVS3/8	要確認	G
B250284	KVS1/2	¥69,000	G
耐圧	50MPa	材質	SUS

商品コード	型式	定価	区分
B250223	MVS1/2	¥36,000	G
耐圧	40MPa	材質	SUS

フルボア

商品コード	型式	定価	区分
B250266	PVS3/8F	¥28,000	G
B250267	PVS1/2F	¥33,000	G
耐圧	14MPa	材質	SUS

高圧黄銅ボールバルブ



商品コード	型式	定価	区分
B250293	HVB3/8	¥18,000	G
B250294	HVB1/2	¥20,000	G
耐圧	21MPa	材質	黄銅

低圧ステンレスボールバルブ



※1VS1/4のみロック無し

商品コード	型式	定価	区分
B250231	1VS1/4	¥6,200	G
B250232A	1VS3/8	¥7,000	G
B250233	1VS1/2	¥7,600	G
耐圧	4MPa	材質	SUS

フルボア ※2VS1/4と3/8はロック無し

商品コード	型式	定価	区分
B250241A	2VS1/4	¥15,000	G
B250242A	2VS3/8	¥15,000	G
B250243	2VS1/2	¥10,500	G
耐圧	5MPa	材質	SUS

低圧黄銅ボールバルブ



商品コード	型式	定価	区分
B270102	BC1/4MM	¥2,800	G
B270103	BC1/4MF	¥2,800	G
B270104	BC3/8MM	¥4,300	G
B270105	BC3/8MF	¥4,300	G
B270107	BC1/2MM	¥8,800	G
B270108	BC1/2MF	¥8,800	G
耐圧	6MPa	材質	黄銅

バルブ/フットバルブ

07

洗浄機アクセサリ

ステンレスマウント (ボールバルブ用)

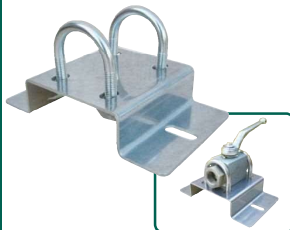

(使用例)

商品コード	品名	定価	区分
B250219	SUSマウント	¥18,000	G
3/8,1/2用	材質	SUS	
PVG,PVT,KVS対応			

ニードルバルブ



商品コード	型式	定価	区分
B272022	NVP1/4FF	¥6,900	G
耐圧	20MPa		
パネル取付用,取付穴寸法 φ17			

フットバルブ

水のON・OFFを足踏式にて行うバルブです
両手が自由につかえます



商品コード	型式	定価	区分
2925A	FV200	¥49,500	G
2925A3T	FV200(3T付)	¥58,300	G
耐圧	20MPa	IN	3/8F
水量	30ℓ/min	OUT	1/4F
耐熱	160℃		

商品コード	型式	定価	区分
2925C	FVS500	¥176,000	G
耐圧	50MPa	IN	1/4F
水量	30ℓ/min	OUT	1/4F
材質	SUS	耐熱	150℃

ジョイント | 材質: スチール(メッキ)

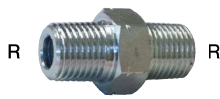

商品コード	品名	定価	区分
B160101	ニップル 1/8	¥800	G
B160102	ニップル 1/4	¥800	G
B160103	ニップル 3/8	¥900	G
B160104	ニップル 1/2	¥1,100	G



異径

商品コード	品名	定価	区分
B160151	ニップル 1/8×1/4	¥900	G
B160153	ニップル 1/4×3/8	¥1,000	G
B160156	ニップル 3/8×1/2	¥1,300	G



商品コード	品名	定価	区分
B160351	凸凹ニップル 1/8×1/4	¥900	G
B160352	凸凹ニップル 1/4×3/8	¥1,300	G
B160353	凸凹ニップル 1/4×1/2	¥1,700	G
B160354	凸凹ニップル 3/8×1/2	¥1,700	G



商品コード	品名	定価	区分
B162301	ブッシング 1/4×1/8	¥800	G
B162303	ブッシング 3/8×1/4	¥800	G



商品コード	品名	定価	区分
B161101	アダプター 1/8	¥800	G
B161102	アダプター 1/4	¥800	G
B161103	アダプター 3/8	¥800	G
B161104	アダプター 1/2	¥1,000	G
B161105	アダプター 3/4	¥1,800	G



異径

商品コード	品名	定価	区分
B161133	アダプター 1/8×G1/4	¥900	G
B161134	アダプター 3/8×G1/4	¥1,300	G
B161137	アダプター 1/4×G3/8	¥1,300	G
B161138	アダプター 1/2×G3/8	¥1,700	G
B161140	アダプター 1/4×G1/2	¥1,900	G
B161141	アダプター 3/8×G1/2	¥1,700	G



商品コード	品名	定価	区分
B163102	片ユニオンメネジ 1/4	¥1,500	G
B163103	片ユニオンメネジ 3/8	¥1,600	G
B163104	片ユニオンメネジ 1/2	¥2,000	G
B163105	片ユニオンメネジ 3/4	¥3,300	G

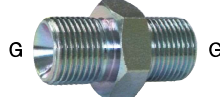

商品コード	品名	定価	区分
B163502	中間ジョイント 1/4	¥900	G
B163503	中間ジョイント 3/8	¥1,000	G
B163504	中間ジョイント 1/2	¥1,300	G



異径

商品コード	品名	定価	区分
B163553	中間ジョイント 1/4×3/8	¥1,500	G
B163555	中間ジョイント 3/8×1/2	¥1,600	G



商品コード	品名	定価	区分
B163701	PFジョイント 3/8×U1/4	¥3,100	G
B163703	PFジョイント 1/4×U3/8	¥3,100	G
B163705	PFジョイント 1/2×U3/8	¥3,800	G
B163707	PFジョイント 3/8×U1/2	¥3,800	G

ジョイントの種類
Gネジ×Gネジ=中間ジョイント Gネジ×Rネジ=アダプター Rネジ×Rネジ=ニップル

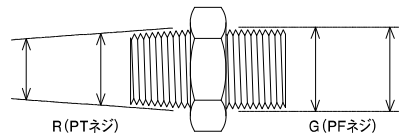

カタログ掲載のジョイントのG(PF)は内テーパ-の物を使用しています

※通常在庫品、取り寄せ品があります お問い合わせください

吸水タケノコ継手メネジ



商品コード	サイズ	定価	区分
2905B10	3/8×10	¥1,800	G
2905B13	1/2×13	¥1,800	G
2905B19	3/4×19	¥1,800	G
2905B25	1"×25	¥2,400	G

吸水フィルター口金



商品コード	サイズ	定価	区分
2908G	1/2×13	¥1,000	G
2908A	3/4×13	¥1,900	G
2908B	3/4×16	¥1,100	G
2908C	3/4×19	¥1,300	G
2908D	1"×25	¥1,600	G
2908E	1"1/4×32	¥2,800	G

適合ホースサイズ

下記の表は、吸水タケノコ継手メネジ・吸水フィルター口金の両方に共通します



適合ホースサイズ
13→12~13mm(1/2)
16→15mm(一般水道ホース)
19→19mm(3/4)
25→25mm(1")
32→32mm(1"1/4)

形状

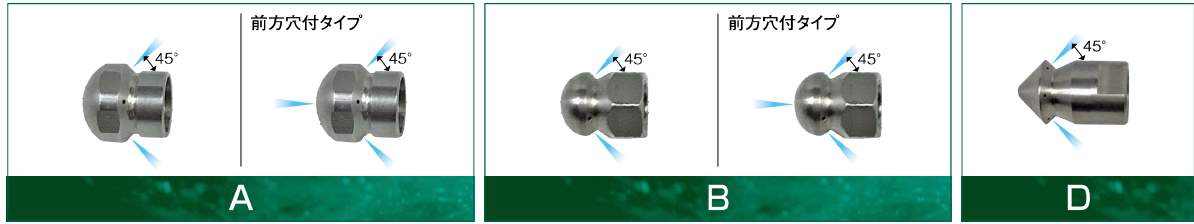

ロケットノズル

一般的な洗管ノズル コンパクトで低価格 35MPa

コード	型式	ノズルサイズ	定価	区分	穴数	材質	IN	外径φ	長さmm	重さg	形状
2941AA045	RTM7FS	045	¥20,000	G	後3	SUS	M7F	10	15	5	A
2941BP030	RT1/8FS(3)	030	¥11,000	G	後3	SUS	1/8F	16	18	10	B
2941BR035		035	¥11,000	G				15	15	7	A
2941BP040		040	¥11,000	G				16	18	10	B
2941BR045		045	¥11,000	G				15	15	7	A
2941BP050		050	¥11,000	G				16	18	10	B
2941BR055		055	¥11,000	G				15	15	7	A
2941BP060		060	¥11,000	G				16	18	10	B
2941BR065		065	¥11,000	G				15	15	7	A
2941BP070		070	¥11,000	G				16	18	10	B
2941BP080		080	¥11,000	G				16	18	10	B
2941BR090		090	¥11,000	G				15	15	7	A
2941CP030		RT1/4FS(3)	030	¥13,000				G	後3	SUS	1/4F
2941CR035	035		¥13,000	G	19	24	16	B			
2941CP040	040		¥13,000	G	19	24	18	B			
2941CR045	045		¥13,000	G	19	24	16	B			
2941CP050	050		¥13,000	G	19	24	18	B			
2941CP060	060		¥13,000	G	19	24	18	B			
2941CP070	070		¥13,000	G	19	24	18	B			
2941CP080	080		¥13,000	G	19	24	18	B			
2941CR090	090		¥13,000	G	19	24	16	B			
2941DP030	RT3/8FS(3)	030	¥14,000	G	後3	SUS	3/8F	25	28.5	35	B
2941DP040		040	¥14,000	G				25	28.5	35	B
2941DP050		050	¥14,000	G				25	28.5	35	B
2941DP060		060	¥14,000	G				25	28.5	35	B
2941DP080		080	¥14,000	G				25	28.5	35	B
2941DA130	RT3/8FS(6)	130	¥14,000	G	後6	SUS	3/8F	25	40	72	D
2941DA200		200	¥14,000	G				25	40	72	D
2941EA130	RT1/2FS(6)	130	¥18,000	G	後6	SUS	1/2F	28	47	102	D

ロケットノズル前方穴付

前方にも噴射するので、前方を洗浄しながら前進します コンパクトで低価格 35MPa

コード	型式	ノズルサイズ	定価	区分	穴数	材質	IN	外径φ	長さmm	重さg	形状
2940GP040	RT1/8FS(3+1)	040	¥13,000	G	前1後3	SUS	1/8F	16	18	10	B
2940GI045		045	¥13,000	G				13	14	7	A
2940GP050		050	¥13,000	G				16	18	10	B
2940GP060		060	¥13,000	G				16	18	10	B
2940GP080		080	¥13,000	G				16	18	10	B
2940HP040		RT1/4FS(3+1)	040	¥14,000				G	前1後3	SUS	1/4F
2940HP050	050		¥14,000	G	19	24	18	B			
2940HP060	060		¥14,000	G	19	24	18	B			
2940HP070	070		¥14,000	G	19	24	18	B			
2940HR090	090		¥14,000	G	19	24	18	B			
2940JP040	RT3/8FS(3+1)	040	¥15,000	G	前1後3	SUS	3/8F	25	28.5	35	B
2940JP050		050	¥15,000	G				25	28.5	35	B
2940JP060		060	¥15,000	G				25	28.5	35	B
2940JP080		080	¥15,000	G				25	28.5	35	B

洗管ノズル

07

洗浄機アクセサリ

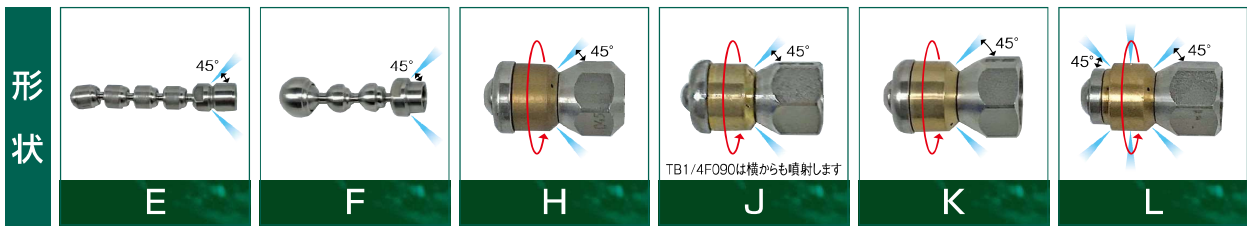

スネークノズル

先端のスズランがガイドになって曲がり管も進みます 管のつなぎ目の段差も乗り越えます 20MPa

コード	型式	ノズルサイズ	定価	区分	穴数	材質	IN	外径φ	長さmm	重さg	形状
2943Y035	SKM7FS	035	¥40,000	G	後6	SUS	M7F	10	65	27	E
2943Y045		045	¥40,000	G				10	65	27	E
2943Y060		060	¥40,000	G				10	65	27	E
2943Y090		090	¥40,000	G				10	65	27	E
2944B035	SK1/8FS	035	¥40,000	G	後6	SUS	1/8F	12	69	31	E
2944B045		045	¥40,000	G				12	69	31	E
2944B060		060	¥40,000	G				12	69	31	E
2944B080		080	¥40,000	G				12	69	31	E
2944B110		110	¥40,000	G				12	69	31	E
2944D045	SK1/4FS	045	¥52,000	G	後6	SUS	1/4F	22	77	91	F
2944D060		060	¥52,000	G				22	77	91	F
2944D090		090	¥52,000	G				22	77	91	F

ターボノズル前進型

真ん中の回転ノズルが後方に噴射しながら高速回転して洗浄します 管の内側をくまなく洗浄します 25MPa

コード	型式	ノズルサイズ	定価	区分	穴数	材質	IN	外径φ	長さmm	重さg	形状
2945X030	TB1/8F	030	¥29,000	G	後3	SUS+黄銅	1/8F	19	31	31	H
2945X040		040	¥29,000	G				19	31	31	H
2945X045		045	¥29,000	G				19	34	42	H
2945X050		050	¥29,000	G				19	31	31	H
2945X055		055	¥29,000	G				19	34	42	H
2945X060		060	¥29,000	G				19	31	31	H
2945X070		070	¥29,000	G				19	31	31	H
2945X080		080	¥29,000	G				19	34	42	H
2945Y030	TB1/4F	030	¥29,000	G	後3	SUS+黄銅	1/4F	19	33	35	J
2945Y040		040	¥29,000	G				19	33	35	J
2945Y045		045	¥29,000	G				19	33	35	J
2945Y050		050	¥29,000	G				19	33	35	J
2945Y055		055	¥29,000	G				19	33	35	J
2945Y060		060	¥29,000	G				19	33	35	J
2945Y070		070	¥29,000	G				19	33	35	J
2945Y080		080	¥29,000	G				19	33	35	J
2945Y090		090	¥29,000	G				後3 横2	19	33	35
2945Z040		TB3/8F	040	¥31,000	G			後3	SUS+黄銅	3/8F	25
2945Z045	045		¥31,000	G	25	39	53				K
2945Z050	050		¥31,000	G	25	39	53				K
2945Z060	060		¥31,000	G	25	39	53				K
2945Z070	070		¥31,000	G	25	39	53				K
2945Z080	080		¥31,000	G	25	39	63				K
2945Z090	090		¥31,000	G	25	39	63				K
2945Z100	100		¥31,000	G	25	39	63				K
2945Z110	110		¥31,000	G	25	39	63				K

ターボノズル懸垂型

斜め前方にも噴射するので、前方も洗浄しながら進みます 25MPa

コード	型式	ノズルサイズ	定価	区分	穴数	材質	IN	外径φ	長さmm	重さg	形状
2945V02	TBK1/4F	120	¥32,000	G	前3横2後3	SUS+黄銅	1/4F	19	34	35	L

超回転ノズル

管内壁に沿って回転して水圧洗浄します
小型洗浄機でも効率的な管洗浄が可能

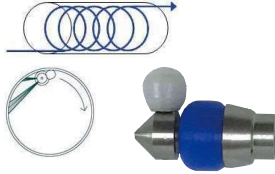

推奨スベック10MPa×25ℓ/min以上

商品コード	型式	定価	区分
2947P060	UR1/8F060	¥33,000	G
耐圧	25MPa	質量	22g
長さ	34	穴数	横2 後3
外径	φ23	IN	1/8F
材質	SUS	樹脂ボールガイド	

商品コード	型式	定価	区分
2947S090	UR1/4F090	¥76,000	G
耐圧	25MPa	質量	63g
長さ	45	穴数	横2 後5
外径	φ30	IN	1/4F
材質	SUS	樹脂ボールガイド	

シャトルノズル

管内壁をランダムに回転して水圧洗浄します
水圧とノズル自身の衝撃で洗浄

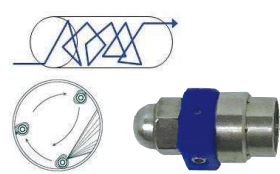

商品コード	型式	定価	区分
2947Q	SH1/8F055	¥38,000	G
耐圧	25MPa	質量	11g
長さ	26	穴数	横1 後6
外径	φ16	IN	1/8F
材質	SUS		

インターネットで
実演動画を確認できます

フルテック

「実演ムービー」



ロケットノズル

多水量向(チップ別売)

※各ノズルの穴数に合わせて交換チップを購入してください

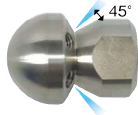

商品コード	型式	定価	区分
2945DA	RTC1/4F(5+1)	¥14,000	G
耐圧	35MPa	質量	47g
長さ	34	穴数	前1 後5
外径	φ22	IN	1/4F
材質	SUS		

商品コード	型式	定価	区分
2945DB	RTC3/8F(6+1)	¥15,000	G
耐圧	35MPa	質量	82g
長さ	40	穴数	前1 後6
外径	φ28	IN	3/8F
材質	SUS		

商品コード	型式	定価	区分
2945DC	RTC1/2F(6+1)	¥16,000	G
耐圧	35MPa	質量	113g
長さ	44	穴数	前1 後6
外径	φ32	IN	1/2F
材質	SUS		

交換チップは下の表から選んでください

商品コード	品名	定価	区分
2945J06	交換チップ0.6	¥600	G
2945J07	交換チップ0.7	¥600	G
2945J08	交換チップ0.8	¥600	G
2945J09	交換チップ0.9	¥600	G
2945J10	交換チップ1.0	¥600	G
2945J11	交換チップ1.1	¥600	G
2945J12	交換チップ1.2	¥600	G
2945J13	交換チップ1.3	¥600	G
2945J14	交換チップ1.4	¥600	G
2945J16	交換チップ1.6	¥600	G
2945J18	交換チップ1.8	¥600	G
2945J00	埋栓	¥600	G

穴径・穴数ごとの相当ノズルサイズ(いけうち)

穴径	5穴	6穴	7穴
0.6	37	43	56
0.7	49	62	68
0.8	56	80	93
0.9	80	99	111
1.0	99	124	148
1.1	124	148	173
1.2	148	173	198
1.3	173	198	247
1.4	198	247	272
1.6	247	322	371
1.8	322	371	470

※適合サイズがない場合は
1サイズ下の穴径をお選びください

※前方噴射が不要な場合は埋栓を
選定してください

回転ノズルミニ



商品コード	型式	定価	区分
2946P050	HRH1/8F050	¥31,000	G
2946P070	HRH1/8F070	¥31,000	G
耐圧	50MPa	質量	13g
長さ	25	穴数	横2 後2
外径	φ12	IN	1/8F
材質	SUS		

ミリングノズル

管詰まりの買通用

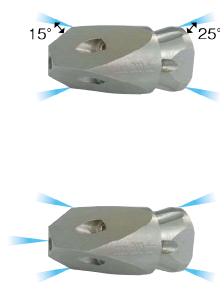

商品コード	型式	定価	区分
2946J040	ML1/4F045	¥58,000	G
耐圧	25MPa	質量	83g
長さ	47	穴数	前3 後4
外径	φ22	IN	1/4F
材質	SUS		

商品コード	型式	定価	区分
2946K150	ML3/8F150	¥71,000	G
耐圧	25MPa	質量	117g
長さ	52	穴数	前4 後6
外径	φ25	IN	3/8F
材質	SUS		

商品コード	型式	定価	区分
2946L250	ML1/2F250	¥77,000	G
2946L350	ML1/2F350	¥77,000	G
耐圧	25MPa	質量	164g
長さ	65	穴数	前3 後6
外径	φ28	IN	1/2F
材質	SUS		

商品コード	型式	定価	区分
2946L180	ML1/2F180	¥77,000	G
耐圧	25MPa	質量	164g
長さ	65	穴数	前4 後6
外径	φ28	IN	1/2F
材質	SUS		

エッジ付ターボノズル

水圧洗浄しながら、前方のエッジで
管内の汚れを削りとります

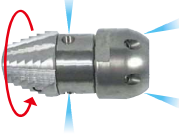

商品コード	型式	定価	区分
2947H	EG1/2F200	¥156,000	G
耐圧	30MPa	質量	356g
長さ	78	穴数	前4 後6
外径	φ38	IN	1/2F
材質	SUS		

商品コード	型式	定価	区分
2947J	EG3/4F400	¥231,000	G
耐圧	30MPa	質量	842g
長さ	100	穴数	前4 後6
外径	φ50	IN	3/4F
材質	SUS		

側溝ノズル

側溝の洗浄作業に最適



別途1/8M直噴ノズルが必要です

商品コード	型式	定価	区分
2929A	K1.5	¥76,000	G
質量	1800g	穴数	前1 後4 1/8F
IN	1/4F	材質	SUS
寸法	120×100×25t		

※無くなり次第終了となります

ウレタンホース

外皮:ウレタン
温度:-40℃~100℃



一般的な洗管ホース、外皮が
柔らかいので管を傷めません

外皮:ウレタン
温度:0℃~80℃



一般的な洗管ホース、外皮が
柔らかいので管を傷めません

商品コード	型式	定価	区分
2913F05	S4MJ×5m	¥18,700	G
2913F10	S4MJ×10m	¥28,600	G
2913F15	S4MJ×15m	¥38,500	G
2913F20	S4MJ×20m	¥53,900	G

耐圧	質量	内径	外径
21MPa	45g/m	3.6mm	8.3mm
IN	OUT	1/4U	1/8M

商品コード	型式	定価	区分
2913A05	S5MJ×5m	¥18,700	G
2913A10	S5MJ×10m	¥28,600	G
2913A15	S5MJ×15m	¥38,500	G
2913A20	S5MJ×20m	¥48,400	G
2913A30	S5MJ×30m	¥68,200	G

耐圧	質量	内径	外径
21MPa	70g/m	4.8mm	9.6mm
IN	OUT	1/4U	1/8M

商品コード	型式	定価	区分
2915B010	S6MJ×10m	¥26,000	G
2915B020	S6MJ×20m	¥45,100	G
2915B030	S6MJ×30m	¥64,900	G

耐圧	質量	内径	外径
15MPa	100g/m	6.3mm	12.8mm
IN	OUT	1/4U	1/4M

商品コード	型式	定価	区分
2919B010	S9MJ×10m	¥34,100	G
2919B020	S9MJ×20m	¥61,600	G
2919B030	S9MJ×30m	¥89,100	G

耐圧	質量	内径	外径
15MPa	170g/m	9.5mm	17.4mm
IN	OUT	3/8U	3/8M

ネットワイヤーホース

外皮:SUSブレード
チューブ:ナイロン
温度:0℃~80℃



高い柔軟性で
すべりやすく管内に入れやすい

商品コード	型式	定価	区分
2912VA05	S4MN×5m	¥35,000	G
2912VA10	S4MN×10m	¥46,000	G
2912VA15	S4MN×15m	¥53,000	G
2912VA20	S4MN×20m	¥64,000	G

耐圧	質量	内径	外径
30MPa	54g/m	3.6mm	8.3mm
IN	OUT	1/4U	M7M

商品コード	型式	定価	区分
2913QA05	S5MN×5m	¥35,000	G
2913QA10	S5MN×10m	¥46,000	G
2913QA15	S5MN×15m	¥57,000	G
2913QA20	S5MN×20m	¥69,000	G
2913QA30	S5MN×30m	¥91,000	G

耐圧	質量	内径	外径
30MPa	75g/m	4.8mm	9.6mm
IN	OUT	1/4U	1/8M

商品コード	型式	定価	区分
2913R05	S6MN×5m	¥37,000	G
2913R10	S6MN×10m	¥53,000	G
2913R15	S6MN×15m	¥70,000	G
2913R20	S6MN×20m	¥86,000	G
2913R30	S6MN×30m	¥119,000	G

耐圧	質量	内径	外径
28MPa	110g/m	6.4mm	12.8mm
IN	OUT	1/4U	1/4M

雨どいタテ管洗管キット

洗浄ガン先にワンタッチで接続可能
屋根洗浄での雨どいタテ管の
詰まりの解消に



商品コード	型式	定価	区分
2913G10	PSK10	¥42,900	G
2913G15	PSK15	¥53,900	G
2913G20	PSK20	¥64,900	G

洗管ホース	洗管ノズル
S4MJ	PSK10:10m PSK15:15m PSK20:20m
IN	1/8FS040 3TP

ウレタンコートネットワイヤーホース

外皮:ウレタンコーティング
温度:0℃~50℃



柔軟性があり、すべりやすい、
管内を傷つけません

商品コード	型式	定価	区分
2913i05	S4HX×5m	¥39,000	G
2913i10	S4HX×10m	¥49,000	G
2913i15	S4HX×15m	¥60,000	G
2913i20	S4HX×20m	¥70,000	G

耐圧	質量	内径	外径
15MPa	87g/m	4mm	6.1mm
IN	OUT	1/4U	M7M

商品コード	型式	定価	区分
2913P05	S5HX×5m	¥40,000	G
2913P10	S5HX×10m	¥49,000	G
2913P15	S5HX×15m	¥60,000	G
2913P20	S5HX×20m	¥69,000	G
2913P30	S5HX×30m	¥87,000	G

耐圧	質量	内径	外径
15MPa	117g/m	4.8mm	8.2mm
IN	OUT	1/4U	1/8M

ウレタンオレンジホース

外皮:ウレタン
温度:0℃~80℃



補強層が強く、
破れにくく、つぶれにくい

商品コード	型式	定価	区分
2923A10	S5RM×10m	¥46,200	G
2923A15	S5RM×15m	¥56,100	G
2923A20	S5RM×20m	¥69,300	G
2923A30	S5RM×30m	¥94,600	G

耐圧	質量	内径	外径
21MPa	50g/m	4.8mm	9.8mm
IN	OUT	1/4U	1/8M

ウレタンオレンジホース | ノズル付

外皮:ウレタン
温度:0℃~80℃



補強層が強く、破れにくく、つぶれにくい



商品コード	型式	定価	区分
2923B15	S5RM×15m+NO90	¥69,300	G
2923B20	S5RM×20m+NO90	¥81,400	G

耐圧	質量	内径	外径
21MPa	50g/m	4.8mm	10mm
IN	OUT	1/4U	ロケット加締めノズル090

商品コード	型式	定価	区分
2923C10	S5RM×10m+NS060	¥72,600	G
2923C20	S5RM×20m+NS060	¥94,600	G

耐圧	質量	内径	外径
21MPa	50g/m	4.8mm	10mm
IN	OUT	1/4U	スネーク加締めノズル060

ウレタンブラックホース | ノズル付

外皮:ウレタン
温度:-40℃~100℃



商品コード	型式	定価	区分
2924A10R	S5HL×10m+FS0095	¥72,600	G
2924A20R	S5HL×20m+FS0095	¥99,000	G

耐圧	質量	内径	外径
21MPa	65g/m	4.8mm	10.4mm
IN	OUT	1/4U	スネークリューザルノズル

塩ビホース

外皮:塩ビ
温度:0℃~40℃



低圧・多水量向け

商品コード	型式	定価	区分
2920A10	S12LJ×10m	¥32,000	G
2920A20	S12LJ×20m	¥40,000	G
2920A30	S12LJ×30m	¥48,000	G

耐圧	質量	内径	外径
4MPa	200g/m	13mm	20mm
IN	OUT	1/2U	1/2M

業務用手押し式スーパー

細かい砂も回収可能



コーナーの清掃

商品コード	型式	定価	区分
3151E	MS68	¥40,000	C
作業量	2000m ² /h	作業幅	700mm
コンテナ容量	17L	質量	9.5kg
寸法	640L×680W×900H		

高い清掃力
細かい砂も回収可能



火山灰の清掃

商品コード	型式	定価	区分
3151A	SW920	¥114,000	C
作業量	3680m ² /h	作業幅	920mm
コンテナ容量	40L	質量	24kg
寸法	1300L×920W×1035H		

凍結防止ヒーター

寒冷期のポンプ凍結防止用



断熱シート

商品コード	型式	定価	区分
B102821	RHE	¥6,900	P
100V	1m		

商品コード	型式	定価	区分
B102801	RHR2	¥9,100	P
200V	1m		

車輪ストッパー

製品の移動防止



(使用例) 差し込むだけで簡単便利

商品コード	サイズ	定価	区分
2000F	#100(小)	¥1,800	G
2000G	#150(大)	¥3,700	G

ガソリン携行缶 消防法適合品

10ℓ缶



商品コード	型式	定価	区分
3128A1	CG-10	¥10,500	G
材質	亜鉛メッキ鋼板,エポキシ粉体塗装		

20ℓ缶



商品コード	型式	定価	区分
3128B1	CG-20	¥12,000	G
材質	亜鉛メッキ鋼板,エポキシ粉体塗装		

標準付属品



商品コード	品名	定価	区分
TLCG01	オイルキャップ	¥1,500	P

標準付属品



商品コード	品名	定価	区分
TLCG03a	給油ノズル(10ℓ)	¥1,600	P
TLCG03b	給油ノズル(20ℓ)	¥1,600	P

標準付属品



商品コード	品名	定価	区分
TLCG02	エア調整ネジ	¥700	P

ポンプ/エンジンオイル



商品コード	品名	定価	区分
3122B	オイル1L缶	¥2,800	G
3122C	オイル4L缶	¥7,600	G

防護服

超高压水流から身を守る

超高压ヘッドプロテクション

バイザー(目の保護,交換可能)
イヤーマフ(聴覚保護,交換可能)



商品コード	型式	定価	区分
3601A01	超高压ヘッドプロテクション	¥136,000	G
耐圧	200MPa	質量	0.8kg

高压グローブ

防水ゴム手袋
インナー手袋付き



商品コード	型式	定価	区分
3601A05	高压グローブ	¥64,000	G
耐圧	50MPa	質量	0.1kg×2

超高压グローブ(SUS)

手の甲側にステンレス板内蔵
手が曲げやすく疲れにくい



(ステンレス板)

商品コード	型式	定価	区分
3601A06	超高压グローブ(SUS)	¥220,000	G
耐圧	200MPa	質量	0.2kg×2

超高压エプロン上衣

アルミ箔と高密度繊維の積層
カッパの上から着用できます



商品コード	型式	定価	区分
3601A11	超高压エプロン上衣	¥143,000	G
耐圧	200MPa	質量	0.9kg

超高压エプロン下衣

アルミ箔と高密度繊維の積層
カッパの上から着用できます



商品コード	型式	定価	区分
3601A15	超高压エプロン下衣	¥176,000	G
耐圧	200MPa	質量	1.1kg

超高压ブーツ

防水長靴
足の甲部全面ガード



商品コード	型式	定価	区分
3601A21	超高压ブーツ(SUS)	¥187,000	G
耐圧	120MPa	質量	1.9kg×2

※ブーツとフットカバーはどちらか選択してください

超高压フットカバー(SUS)

側面全周囲にステンレス板内蔵
ブーツの上から装着可能



商品コード	型式	定価	区分
3601A25	超高压フットカバー	¥198,000	G
耐圧	200MPa	質量	0.7kg×2

※ブーツとフットカバーはどちらか選択してください

着用例



これらの商品は致命傷を回避するための手段で、100%の安全ではありません。
条件によっては防護服を買通する恐れがあります。安全行動基準を順守してください。
※耐圧試験条件 ノズル距離:150mm スピード:0.5m/sec

三相200Vモーターの出力と電流値・所要発電機容量

三相200Vモーターの出力と電流値・所要発電機容量

出力[kW]		1.5	2.2	3.7	5.5	7.5	11	15	18.5	22	30	37	45
定格電流[A]	50Hz	6.8	9.8	15.6	21.6	29.6	45	60	70	83	116	134	166
	60Hz	6.4	8.8	14.4	20.6	28.0	42	56	67	78	108	130	158
所要発電機容量[kVA]	直入	6	8	12.5	19	25	37	50	60	74	100	125	150
	Y△	4	5	9	12.5	17	25	34	43	50	68	80	100

直入：一般的な始動方式です 特に記載のない機械はこちらを参照してください

Y△：スターデルタ始動方式の機械はこちらを参照してください

発電機の種類(一例)

発電機容量[kVA]	50Hz	10.5	12.5	20	37	50	75	80	100	125	195	200	270
	60Hz	13	15	25	45	60	90	100	125	150	220	220	300

所要発電機容量を上回る発電機を選定してください

使用する機械の周波数に合わせて選定してください

例：7.5kW・50Hzの機械は所要容量が25kVA、つまり50Hzのときに25kVA以上の出力(容量)が必要ですので37kVAをご使用ください

60Hzのときに25kVAの発電機は50Hz運転では20kVAになりますので1クラス大きな発電機をご使用ください